

Produktoversigt Engros prislister 01.01.2026

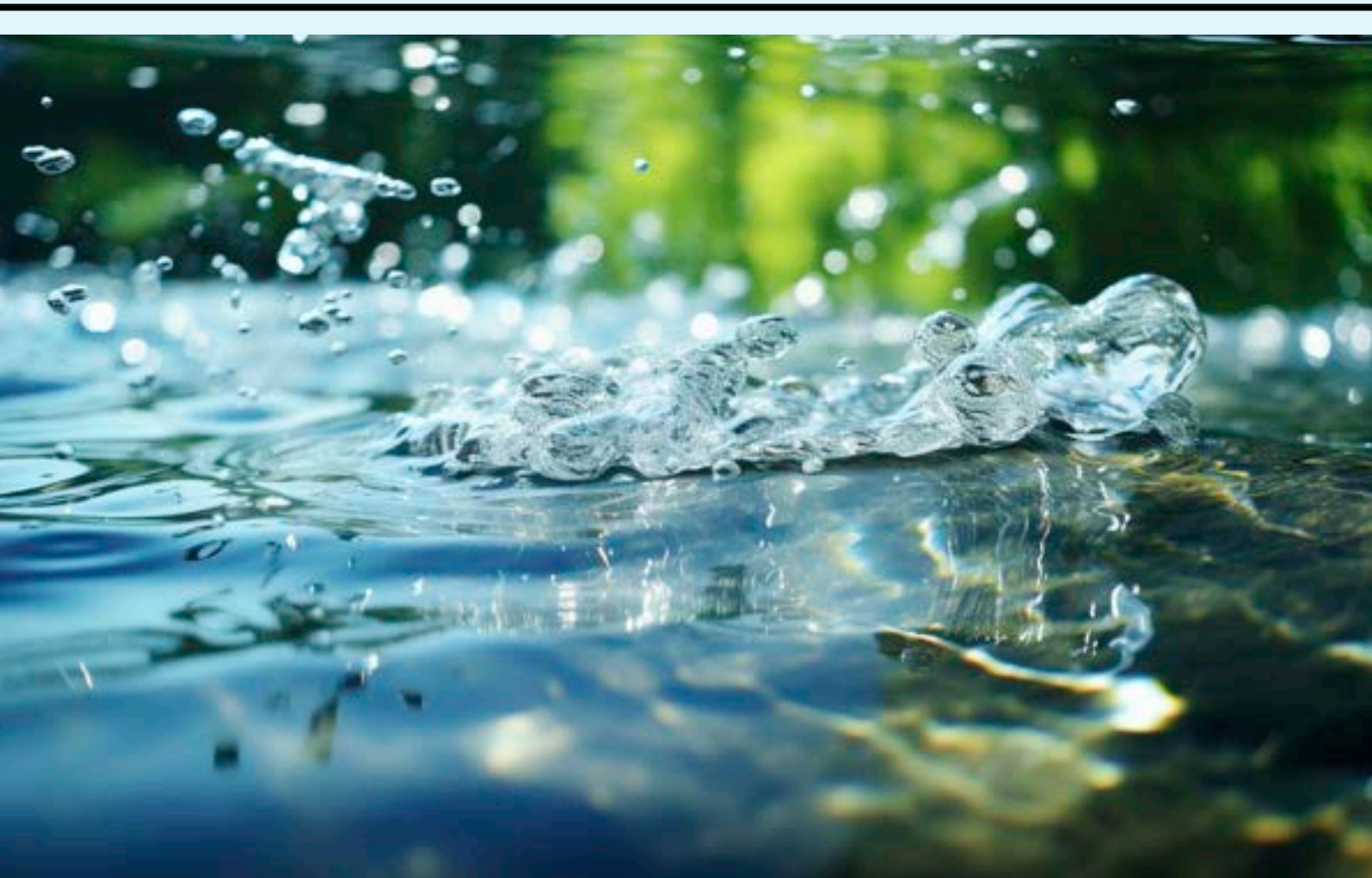

CVA
ARMATUR

TEL.: 86 28 77 66

- Specialister i tidsstyrede armaturløsninger m.v.

GUIDE TIL VALG AF BRUSELØSNING - FORBLANDET VAND



Advance 4000-X
Se side 16

452 565 + 709 000 DP
Se side 15

749 220 + 709 000 DP
Se side 8

749 001
Se side 9

747 801
Se side 10

GUIDE TIL VALG AF BRUSELØSNING - FORBLANDET VAND

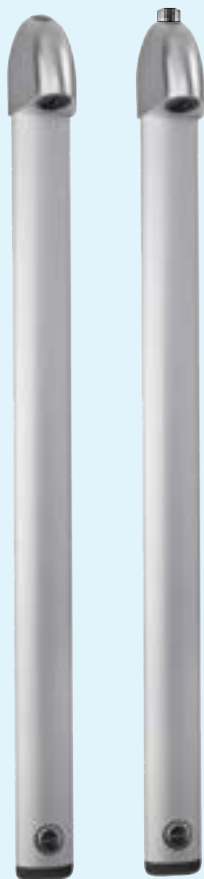

714 700 S2 + 714 700 CMA
Se side 7 + 8



749 235
Se side 12



749 535
Se side 15



749 350
Se side 14

GUIDE TIL VALG AF BRUSELØSNING - KOLDT OG VARMT VAND



794 450
Se side 18



790 006
Se side 19



790 220 BOX + 709 000 DP
Se side 20



792 218 BOX + 712 000 DP
Se side 21



GUIDE TIL VALG AF BRUSELØSNING - KOLDT OG VARMT VAND



790 135
Se side 23



792 300
Se side 25



792 435
Se side 27



792 400
Se side 27

GUIDE TIL VALG AF BRUSELØSNING - FORBLANDET VAND



749 000
Se side 9



749 700
Se side 9



749 715
Se side 9



747 800
Se side 11



748 800
Se side 11

GUIDE TIL VALG AF BRUSELØSNING - KOLDT OG VARMT VAND



790 000
Se side 19

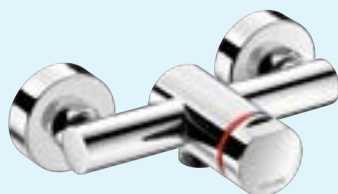

794 470
Se side 18



790 220 BOX
Se side 20



792 218 BOX
Se side 21

GUIDE TIL VALG AF HÅNDVASKLØSNING - FORBLANDET VAND



745 100
Se side 40



746 000
Se side 40



740 500
Se side 41



741 500
Se side 41



443 406
Se side 45

GUIDE TIL VALG AF HÅNDVASKLØSNING - KOLDT OG VARMT VAND



795 100 V2
Se side 42



794 100
Se side 43

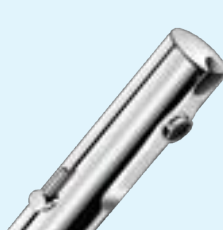

490 106
Se side 45



388MCHLH
Se side 46

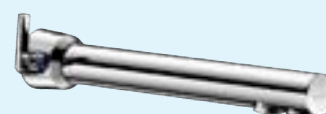

379MCH
Se side 47

GUIDE TIL VALG AF URINALLØSNING - KOLDT VAND



777 000
Se side 67



778 000
Se side 67



760 000
Se side 69



761 000
Se side 69



479 411
Se side 63

GUIDE TIL VALG AF BLANDEVENTIL



Eurotherm
side 30 - 32



Eurotherm Indsats
side 33



Delabie Premix
side 36



Ecosan
side 37



97019 M2
side 37



97138
side 37

GUIDE TIL VALG AF BRUSEHOVEDER OG FILTRE



Hovedbrusere i flere varianter
Se side 28 + 29



Vandfilter
Se side 38



Vandfilter
Se side 39

GUIDE TIL VALG AF HÅNDVASKLØSNING I RUSTFRIT STÅL

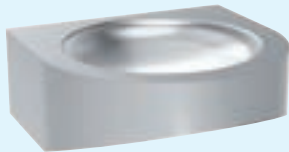

120 400
Se side 54

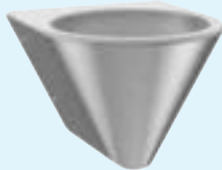

120 130
Se side 54



120 430
Se side 55



120 180
Se side 56

GUIDE TIL VALG AF TOILETLØSNING I RUSTFRIT STÅL



110 310
Se side 57



110 390
Se side 58

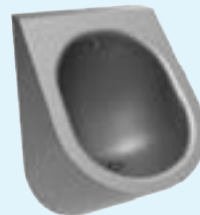

134 770
Se side 59

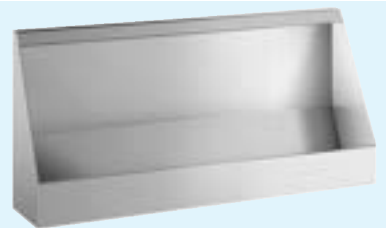

130 100 - L: 1200 mm
Se side 60

GUIDE TIL VALG AF ØJENSKYLLERE / NØDBRUSERE



BR 713025
Se side 79



BR 714025
Se side 79



BR 081085
Se side 80



2210
Se side 81



1110
Se side 81



UDDRAG AF GENERELLE SALGS- OG LEVERINGSBETINGELSER:

- Levering:** Intet salg til private. Levering via VVS-grossist. Alle ordrer leveres ufranco ab fabrik.
- Priser:** Alle priser er engrospriser excl. moms. Ret til ændringer pga. valutakurser o. lign. forbeholdes.
- Reklamation m.v.:** Evt. reklamationer må finde sted senest 5 dage efter modtagelse.
Varer tages kun retur efter forudgående aftale med fradrag på 20% af varens pris.
Varer tages alene retur i original emballage. Varer der har været monteret tages ikke retur.
Afhjælpning af fejl og lignende må kun udføres efter forudgående aftale.
- Gebyr:** På ordrer under 1500,- kr. (netto) beregnes et ekspeditionsgebyr på 75,- kr.
- Andet:** Enhver ordre udføres under forbehold af strejke, lock-out og anden force majeure.
Vi påtager os intet erstatningsansvar i.f.m. for sen fremkomst af forsendelser.

I øvrigt henvises til vore generelle salgs- og leveringsbetingelser - se www.cma.as
- Godkendt til drikkevand:** For at byggevarer omfattet af "Bekendtgørelse om markedsføring og salg af byggevarer i kontakt med drikkevand" må markedsføres eller sælges, skal det dokumenteres, at byggevareren eller de vandberørte delkomponenter har en af følgende godkendelser: GDV-certificeret, DVGW-certificeret, KIWA-certificeret i Holland eller Sverige.

DELABIE

- **Nyhed - Med fleksibel tilslutning**
- **Vandtilgang ovenfra eller bagfra**
- **Elegant brusepanel i aluminium**
- **Vandforbrug kun 6 - 7 liter pr. minut**
- **Automatisk lukning - 30 sek.**
- **Nem og enkel montering**
- **Høj sikring mod vandalisme**



TEMPOSTOP SPORTING 2 BRUSEPANEL

Elegant brusepanel med afrundede former i elokseret aluminium med integreret dysesystem. Tilslutning ovenfra eller bagfra 1/2". Til forblandet vand. Skylletid ca. 30 sekunder. Vandforbrug ca. 6 - 7 liter pr. minut ved 3 bar.

Mål: H x B x D 1030 x 70 x 21 mm.

Best.nr: 714 700 S2

VVS.nr: 72 3868.204



DELABIE TEMPOSTOP BRUSEPANEL TIL FORBLANDET VAND



- **Elegant brusepanel i aluminium**
- **Vandforbrug ca. 7 - 8 liter pr. minut**
- **Automatisk lukning - 30 sek.**
- **Nem og enkel montering**
- **Høj sikring mod vandalisme**



TEMPOSTOP SPORTING BRUSEPANEL MED TILSLUTNING OVENFRA

Elegant brusepanel med afrundede former i elokseret aluminium med integreret jet dysesystem. Til forblandet vand. Skylletid ca. 30 sekunder. Vandforbrug ca. 7 - 8 liter pr. minut ved 3 bar.

Mål: H x B x D 1030 x 70 x 21 mm.

Best.nr: 714 700 CMA

VVS.nr: 72 3868.024

DELABIE BRUSELØSNING TIL INDBYGNING



- **Vandtæt I-box til Pex-rør**
- **Med ligatursikringsring omkring håndtaget**
- **Automatisk lukning - 30 sekunder**

TEMPOSTOP FOR INDBYGNING I VÆG MED INSTALLATIONSBOX FOR TILSLUTNING MED PEX OVENFRA - (RØR I RØR-SYSTEM)

Tempostop bruseventil med installationsbox, konisk ligatursikringsring omkring håndtaget samt vinkelforskruning med afspærring. 1/2" udv. rørgvind armatur afgang 3/4" udv. rg.

Vandforbrug: ca. 8 liter pr. minut - Kan justeres
Skylletid: ca. 30 sek.
Forplade: 220 x 160 mm

Best.nr: 749 220 BOX

VVS.nr: 72 3854.104

Tilbehør:

GUMMIBØSNINGER TIL I-BOX

Best. nr: 220

Sæt à 3 stk.



Lever op til kravene i
DS 439:2024

ROUND HOVEDBRUSER MED DP GUMMIDYSE

Best.nr: 709 000 DP

DELABIE BRUSELØSNING TIL FORBLANDET VAND



TEMPOSTOP CLASSIC BRUSEKOMBINATION

Frembygget brusekombination med bruseventil, rør, rørholder, Tonic Jet brusehoved. (Excl. vinkelforskruning).

Vandtilgang: 3/4" udv. rørgevind nedefra
Udførelse: Forkromet messing
Vandforbrug: ca. 6 - 7 liter pr. minut ved 3 bar
Skylletid: ca. 30 sekunder.
Mål: H x B - 1000 x 30 mm

Best.nr: 749 001

VVS.nr: 72 3865.006

VINKELFORSKRUNING MED AFSPÆRRING

M 1/2" udv. x F 3/4" omløber, justerbar +/- 2 mm. H: 29 mm, L: 30 mm.

Best.nr: 836 020

VVS.nr: 72 3059.424

BRUSEOVERDEL - HØJ SIKRING MOD VANDALISME

Vandalsikkert bruserør med 3/4" omløber, rørbærer og Tonic Jet brusehoved.
Mål: H x B - 965 x 30 mm

Best.nr: 712 020

VVS.nr: 72 3865.506

DELABIE SELVLUKKENDE BRUSEVENTILER



TEMPOSTOP BRUSEVENTIL 3/4" - UDEN VANDMÆNGDEREGULERING

Bruseventil i forkromet messing til frembygning. 3/4"udv. rg.
Vandforbrug: ca. 8 liter pr. minut. Skylletid: ca. 30 sekunder

Best.nr: 749 000

VVS.nr: 72 3855.006

TEMPOSTOP BRUSEVENTIL 3/4" - MED VANDMÆNGDEREGULERING

Bruseventil i forkromet messing til frembygning. 3/4"udv. rg.
Vandforbrug: ca. 8 liter pr. minut - Kan justeres
Skylletid: ca. 30 sekunder

Best.nr: 749 700

VVS.nr: 72 3855.106



TEMPOSTOP BRUSEVENTIL 1/2" - MED VANDMÆNGDEREGULERING

Bruseventil i forkromet messing til frembygning.

Vandtilgang: Indvendigt rørgevind 1/2"
Vandforbrug: ca. 8 liter pr. minut - Kan justeres
Skylletid: ca. 30 sekunder

Best.nr: 749 715

VVS.nr: 72 3856.104

Tap for befæstigelse:
indv. gevind M 7 x 1,5
udv. gevind M12 x 1,5



VÆGFLANGE - Ø 80 mm x 5 mm

For ekstra kraftig montering på væg. Til Tempostop og Tempomix bruseventiler

Best.nr: 824 800

VVS.nr: 72 3859.080

DELABIE BRUSELØSNING TIL FORBLANDET VAND



- **Elegant bruseløsning**
- **Vandtilgang nedenfra**
- **Vandforbrug kun 6 liter pr. minut**
- **Automatisk lukning - 30 sekunder**

DELABIE

TEMPOSOFT 2 BRUSEKOMBINATION - NEM AKTIVERING VANDTILGANG NEDENFRA 1/2" - HØJ SIKRING MOD VANDALISME

Frembygget brusekombination med Temposoft bruseventil, rør, rørholder, Tonic Jet brusehoved. (Excl. vinkelforskrning).

Vandtilgang:	1/2" udv. rørgvind nedefra
Udførelse:	Forkromet messing
Vandforbrug:	ca. 6 - 7 liter pr. minut ved 3 bar
Skylletid:	ca. 30 sekunder.
Mål:	H x B - 1000 x 34 mm

Best.nr: 747 801

VINKELFORSKRNING MED AFSPÆRRING

M 1/2" udv. x F 1/2" omløber, justerbar +/- 2 mm. - H: 30 mm, L: 30 mm.
Passer til 747801 bruseløsning.

Best.nr: 836 015

VVS.nr: 72 3059.404



DELABIE



- **Temposoft bruseventil**
- **Nem aktivering for børn & ældre**
- **Vandforbrug ca. 6 liter pr. minut**
- **Automatisk lukning - 30 sek.**
- **Nem og enkel montering**
- **Høj sikring mod vandalisme**



TEMPOSOFT BRUSEVENTIL TIL FREMBYGNING MED SOFTTRYK - LIGELØBENDE

Vandtilgang:	Udvendigt rørgvind 1/2"
Udførelse:	Forkromet messing
Vandforbrug:	ca. 6 liter pr. minut - Kan justeres
Skylletid:	ca. 30 sekunder

Best.nr: 747 800

VVS.nr: 72 3856.804



TEMPOSOFT BRUSEVENTIL TIL FREMBYGNING MED SOFTTRYK - VINKELLØBENDE

Vandtilgang:	Udvendigt rørgvind 1/2"
Udførelse:	Forkromet messing
Vandforbrug:	ca. 6 liter pr. minut - Kan justeres
Skylletid:	ca. 30 sekunder

Best.nr: 748 800

VVS.nr: 72 3856.904



TEMPOSOFT BRUSEVENTIL - PANELMODEL MED SOFTTRYK

Vandtilgang:	Udvendigt rørgvind 1/2"
Udførelse:	Forkromet messing
Vandforbrug:	ca. 6 liter pr. minut - Kan justeres
Skylletid:	ca. 30 sekunder

Best.nr: 749 870

VVS.nr: 72 3856.704

CMA BRUSEPANELER TIL FORBLANDET VAND

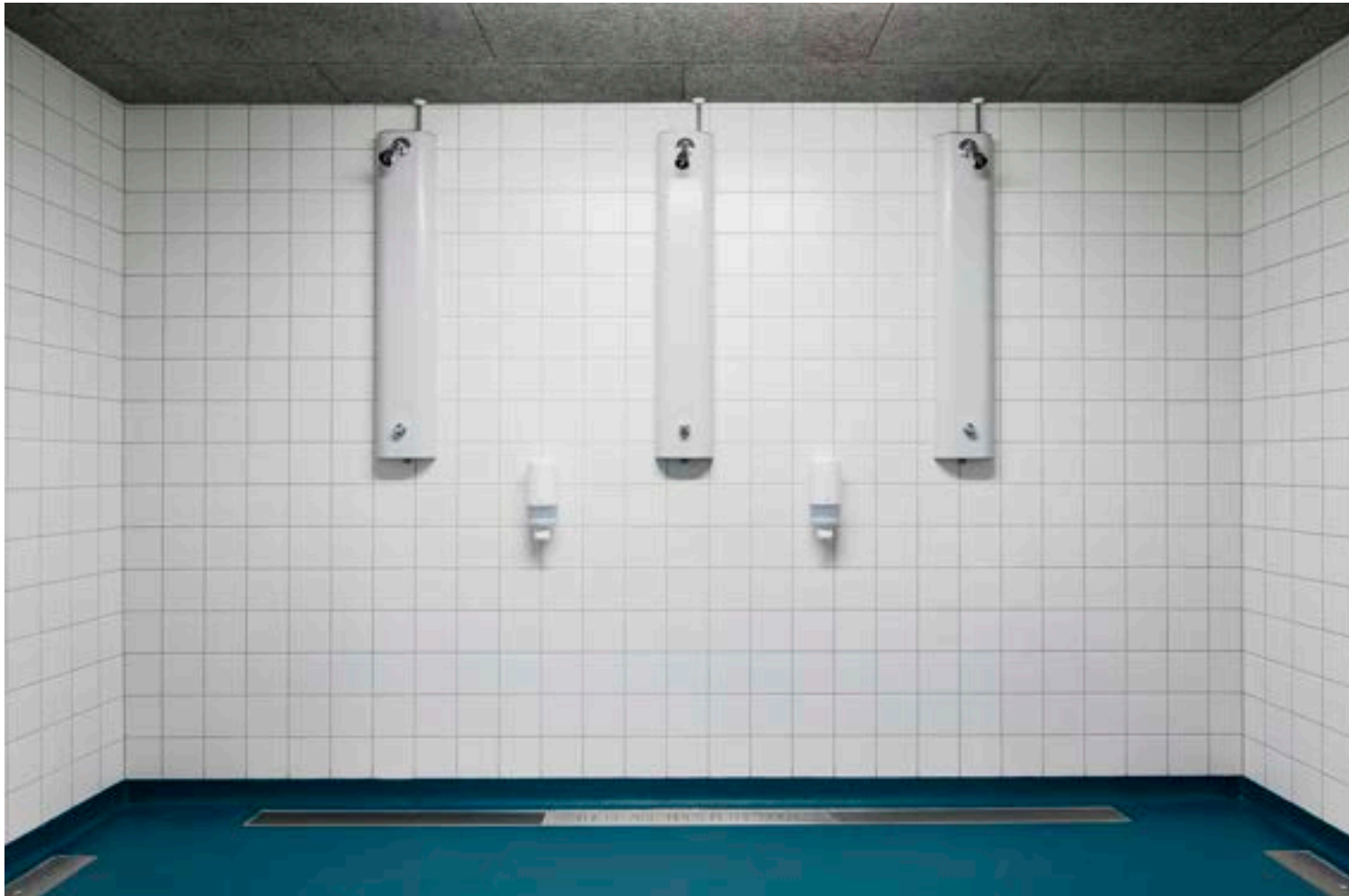

- **Panel med Temposoft selvlukkende ventil**
- **Automatisk lukning - 30 sek.**
- **Nem og enkel montering**
- **Høj sikring mod vandalisme**

CMA BRUSEPANEL I ALU MED TEMPOSOFT BRUSEVENTIL

Temposoft bruseventil med indbygget vandmængderegulering, EGRO Perfect brusehoved og brusearm. Vandtilgang ovenfra eller bagfra.

Udførelse: Hvid-grå pulverlakeret aluminium
Vandforbrug: ca. 6 liter pr. minut - Kan justeres
Skylletid: ca. 30 sekunder
Mål: H x B x D 1350 x 210 x 70 mm

PANELET KAN LEVERES MED FØLGENDE HOVEDBRUSER:

Panel med Egro Perfect bruser

Best.nr: 749 235

VVS.nr: 72 3860.104

Panel med Egro Soft Clean bruser

Best.nr: 749 236

Panel med Delabie Round DP bruser

Best.nr: 749 237

CMA BRUSEPANELER TIL FORBLANDET VAND



CMA BRUSEPANEL I ALU MED TEMPOSOFT BRUSEVENTIL LEVERES MED UDTAG FOR HÅNDBRUSER

2 x Temposoft bruseventil med indbygget vandmængderegulering, EGRO Perfect brusehoved og brusearm samt udtag for håndbruser. Vandtilgang ovenfra eller bagfra.

Med udtag for håndbruser

HÅNDBRUSER OG SLANGE MEDFØLGER IKKE

Udførelse: Hvid-grå pulverlakeret aluminium
Vandforbrug: ca. 6 liter pr. minut - Kan justeres
Skylletid: ca. 30 sekunder
Mål: H x B x D 1350 x 210 x 70 mm

PANELET KAN LEVERES MED FØLGENDE HOVEDBRUSER:

Panel med Egro Perfect bruser
Best.nr: 749 735

Panel med Egro Soft Clean bruser
Best.nr: 749 736

Panel med Delabie Round DP bruser
Best.nr: 749 737

TEKNISKE MÅLTEGNINGER - HOVEDBRUSERE TIL BRUSEPANEL

Generelt:

Vi anbefaler en ståhøjde under bruseren på ca. 205 cm.

Det vil sige at vægbeslaget skal monteres 213 cm over færdigt gulvniveau.

Ønskes anden ståhøjde forskydes vægbeslaget i forhold til de 213 cm.

Vandtilgang bagfra:

Koblingsdåsen placeres ca. 140 - 150 cm over færdigt gulvniveau.

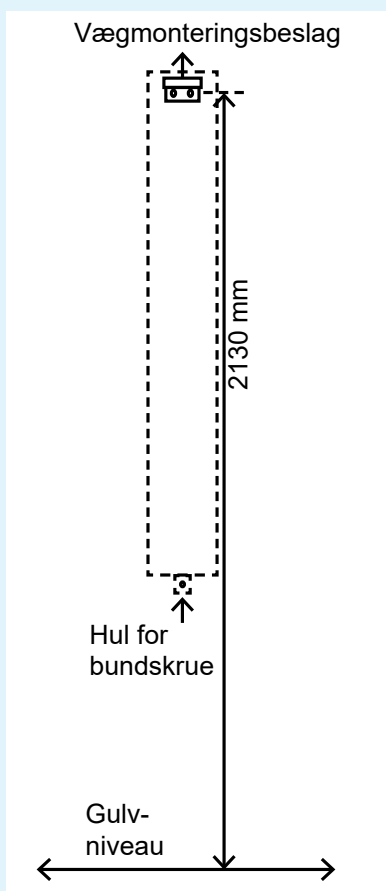

NEDENSTÅENDE HOVEDBRUSERE KAN LEVERES TIL ALLE

CMA'S BRUSEPANELER - L: 1350 MM



Egro Perfect



Egro Soft Clean



Delabie Round - DP



- **Panel med Temposoft selvlukkende ventil**
- **Automatisk lukning - 30 sek.**
- **Nem og enkel montering**
- **Høj sikring mod vandalisme**

DELABIE TEMPOSOFTE BRUSEPANEL I ALU

Brusepanel i aluminium med Temposoft bruseventil med indbygget vandmængderegulering. Kan også fås med fastmonteret brusestang med håndbruser og slange.

Vandtilgang: 1/2" ovenfra eller bagfra
Udførelse: Grå lakeret aluminium
Vandforbrug: ca. 6 - 7 liter pr. minut ved 3 bar
Skylletid: ca. 30 sekunder
Mål i mm: H x B x D 1050 x 210 x 65

VANDTILGANG OVENFRA

Best.nr: 749 300 CF

VANDTILGANG BAGFRA

Best.nr: 749 310 CF



DELABIE TEMPOSOFTE BRUSEPANEL I ALU MED BRUSESTANG OG HÅNDBRUSER

Brusepanel i aluminium med Temposoft bruseventil med indbygget vandmængderegulering. Med fastmonteret brusestang samt håndbruser og slange.

Vandtilgang: 1/2" ovenfra eller bagfra
Udførelse: Grå lakeret aluminium
Vandforbrug: ca. 6 - 7 liter pr. minut ved 3 bar
Skylletid: ca. 30 sekunder
Mål i mm: H x B x D 1050 x 210 x 65

VANDTILGANG OVENFRA

Best.nr: 749 350

CMA BRUSEPANELER TIL FORBLANDET VAND



CMA BRUSEPANEL I ALUMINIUM MED ADVANCE SOFT-TOUCH - PROGRAMERBAR TIDSINDSTILLING / HYGIEJNESKYL

Soft-touch aktivering, magnetventil og styremodul på batteri, (kan ombygges til 230/6 volt). EGRO Perfect brusehoved og brusearm.

Skylletid programmerbar 5 - 180 sekunder. Standard 30 sekunder. Mulighed for aut. hygiejneskyl i 30 sek. 24 timer efter sidste brug. Kan tilsluttes nøgleboks for central hygiejneskyl. Hygiejneskyl kan deaktiveres.

Vandtilgang 1/2" ovenfra eller bagfra
Udførelse: Hvid-grå pulverlakeret aluminium
Vandforbrug: ca. 7 - 9 liter pr. minut
Skylletid: Programmerbar 5 - 180 sekunder
Mål: H x B x D 1350 x 210 x 70 mm

PANELET KAN LEVERES MED FØLGENDE HOVEDBRUSER:

Panel med Egro Perfect bruser

Best.nr: 749 535 VVS.nr: 72 3860.304

Panel med Egro Soft Clean bruser

Best.nr: 749 536

Panel med Delabie Round CF bruser

Best.nr: 749 537

DELABIE TEMPOMATIC SENSORSTYRET BRUSESISTEM



- **Brugersystem med infrarød sensor**
- **Aut. hygiejneskyl - Til 230/12 volt**

TEMPOMATIC BRUSESISTEM MED INFRARØD SENSOR

Infrarød sensor med 5 meter kabel (kan ikke forlænges/afkortes), magnetventil 1/2" med 1,5 meter kabel, styrebox/transformer 230/12 volt.

Program 3: Fungerer som aktiveringssensor ved bevægelse. Skylletid kan indstilles mellem 30-100 sek., hvorefter sensor kan genaktiveres.

Program 9: On/Off automatisk start, når bruger er i detektionszonen. Automatisk shut-off 2 sekunder efter at brugeren har forladt brusepladsen.

Indbygget hygiejneskyl i 60 sekunder 12 eller 24 timer efter sidste brug. Kan deaktiveres.

Best.nr: 452 565

VVS.nr: 72 3833.004

Excl. hovedbruser

Viste model: 709 000 DP

VVS.nr: 73 6094.904

Tempomatic brusesystem MÅ IKKE installeres overfor hinanden, da de infrarøde stråler kan reflektere, så bruseren starter unødigt. Ligeledes kan spejle, direkte lysindfald og lignende blanke flader påvirke aktivering unødigt.



CMA ADVANCE SOFT-TOUCH - FOR SKJULT MONTERING



- **Brusesystem for skjult montering på batteri**
- **Programmerbar skylletid 5 - 180 sekunder**
- **Hygiejneskyl og/eller centralskyl**

CMA ADVANCE SOFT-TOUCH BRUSESISTEM PÅ BATTERI FOR SKJULT MONTERING - TIL FORBLANDET VAND

Soft-touch aktivering med 2 meter kabel, magnetventil 1/2" i kunststofmateriale samt styremodul med 4 stk. 1,5 volt AA batterier. (kan ombygges til 230/6 volt). Fabriksindstillet til: Skylletid 30 sek. med automatisk hygiejneskyl.

Programmerbar skylletid 5 - 180 sekunder.
Mulighed for aut. hygiejneskyl i 30 sek. 24 timer efter sidste brug med henblik på at stillestående vand i rørene udtømmes. Hygiejneskyl kan deaktiveres.

Excl. brusehoved og brusearm.

Best.nr: ADVANCE 4000-X VVS.nr: 72 3832.404

Best.nr: ADVANCE 4000-X RF VVS.nr: 72 3832.404 RF

Tilbehør:

EGRO PERFECT BRUSEHOVED MED KUGLELED

1/2" indiv. rg. H= 88 mm Ø= 54 mm

Best.nr: 10500 CR VVS.nr: 73 6081.104

CMA - BRUSEARM 20° - MED ROSET Ø 70 MM

Best.nr: 710 121 VVS.nr: 73 6093.004



RESERVEDELE TIL CMA ADVANCE SOFT-TOUCH BRUSESYSTEM



CMA - ADVANCE SOFT-TOUCH - 2 meter kabel

Soft-touch vægholder ø 80 mm i kunststofmateriale.

Best.nr: 4006

VVS.nr: 72 3832.444



CMA - ADVANCE SOFT-TOUCH - 2 meter kabel

Soft-touch vægholder ø 80 mm i rustfrit stål.

Best.nr: 4016

VVS.nr: 72 3832.450

Rustfri touch



CMA - ADVANCE FORLÆNGERKABEL - 6 METER

Best.nr: 4007

VVS.nr: 72 3832.454



CMA - ADVANCE FORLÆNGERKABEL - 12 METER

Best.nr: 4008

VVS.nr: 72 3832.455



CMA - ADVANCE STYREMODUL

Styremodul inkl. 4 stk. 1,5 volt AA batterier.

Best.nr: 4012

VVS.nr: 72 3832.464



CMA - ADVANCE MAGNETVENTIL

Bi-stabil magnetventil - 6 volt DC. 1/2" udv.rg.
(bruger kun strøm ved åbne/lukke funktion, ikke under brug).

Best.nr: 4010

VVS.nr: 72 3832.804



UPS STRØMFORSYNING FOR CMA ADVANCEBRUSESYSTEM

Strømforsyning type 6VDC UPS_1 er beregnet for kontinuerlig forsyning af CMA brusestyringer som alternativ forsyning i stedet for batteridrift. Kan forsyne op til 10 brusestyringer.

Best.nr: 4094

VVS.nr: 72 3832.494

TEMPOMIX 3 BRUSELØSNING TIL KOLDT OG VARMT VAND

Brugeren vælger selv mellem koldt og varmt vand.



Tempomix 3
Best-nr: 794 450

TEMPOMIX 3 - BRUSEKOMBINATION

Selvlukkende 1-grebs armatur til frembygning med bruseoverdel. Skylletid: ca. 30 sekunder. Leveres med indbyggede kontraventiler, filtre og forskruninger. Centerafstand 150 mm (min 130 - max 170 mm). Vandforbrug ca. 6 liter pr. minut. Kan IKKE justeres. Udskiftelig indsats.

Best.nr: 794 450

VVS.nr: 72 3876.804

TEMPOMIX 3 BRUSEBATTERI 3/4" MED SOFT-FUNKTION OG EXCENTRISKE FORSKRUNINGER

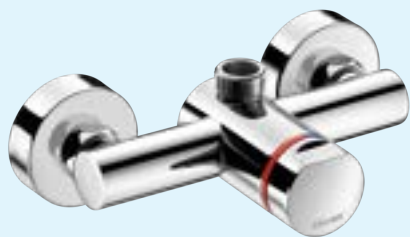

Selvlukkende armatur til frembygning. Brugeren vælger selv mellem koldt og varmt vand. Centerafstand 150 mm (min 130 - max 170 mm). Indbyggede kontraventiler og filtre. Udskiftelig indsats. Forkromet. Vandforbrug: 6 liter pr. minut - Kan justeres.

Best.nr: 794 400

VVS.nr: 72 3876.104

TEMPOMIX 3 BRUSEBATTERI 3/4" MED SOFT-FUNKTION OG EXCENTRISKE FORSKRUNINGER

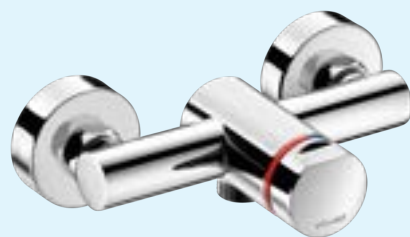

Selvlukkende armatur til frembygning. Brugeren vælger selv mellem koldt og varmt vand. Centerafstand 150 mm (min 130 - max 170 mm). Indbyggede kontraventiler og filtre. Udskiftelig indsats. Forkromet. Leveres med 1/2" overgang. Vandforbrug: 6 liter pr. minut - Kan justeres.

Best.nr: 794 470

VVS.nr: 72 3877.104



TEMPOMIX 1 - BRUSEKOMBINATION

Selvlukkende 1-grebs armatur til frembygning med bruseoverdel. Justerbar vandmængderegulering. Udskiftelig indsats.

Leveres med indbyggede kontraventiler, filtre og vinkel-forskruninger med afspærring. Centerafstand 150 +/-2 mm.

Skylletid: ca. 30 sekunder. ca. 6 - 7 liter pr. minut ved 3 bar. Brugeren vælger selv mellem varmt og koldt vand.

Best.nr: 790 006 V2

VVS.nr: 72 3881.066



TEMPOMIX 1-GREBS BRUSEBATTERI

Selvlukkende 1-grebs armatur til frembygning. Indbyggede kontraventiler og udskiftelig indsats. Forkromet.

Vandtilgang: 3/4" udv. rørgvind
Vandforbrug: ca. 7 liter pr. minut - Kan justeres.
Skylletid: ca. 30 sekunder

Best.nr: 790 000 V2

VVS.nr: 72 3871.006

TEMPOMIX 1-GREBS BRUSEBATTERI MED VINKEL

Best.nr: 790 875 V2

VVS.nr: 72 3871.066

TEMPOMIX 1-GREBS BRUSEBATTERI MED NEDADVENDT STUDS OG JUSTERBARE VINKELFORSKRUNINGER

Selvlukkende 1-grebs armatur til frembygning. Indbyggede kontraventiler og vinkelforskruninger med indbygget afspærring. Centerafstand 150 +/-2 mm. Udskiftelig indsats. Forkromet. Vandforbrug ca. 7 liter pr. minut - Kan justeres.

Best.nr: 796 030 V2

VVS.nr: 72 3871.096

TEMPOMIX 1-GREBS BRUSEBATTERI FOR PANEL

Selvlukkende 1-grebs armatur til indbygning i panel med ligatursikringsring. Indbyggede kontraventiler. Udskiftelig indsats. Forkromet.

Best.nr: 790 970 V2

VVS.nr: 72 3875.006





- **Vandtæt I-box til PEX-rør rør i rør-system**
- **Indbygget temperatursikringslås**
- **Automatisk lukning efter 30 sekunder**
- **Med ligatursikringsring omkring håndtaget**

TEMPOMIX 1-GREBS ARMATUR

- **LIGATURSIKRET LØSNING**

- **KAN ANVENDES TIL BRUSER / HÅNDVASK**

DEN INTELLIGENTE ARMATURLØSNING

Box med standardtilslutning ovenfra, brusebatteri med konisk ligatursikringsring omkring håndtaget samt 2 stk vinkelafspærring med filtersi.

Brugeren vælger selv mellem koldt og varmt vand.

Vandtilgang: 1/2" udv. rg - afgang 3/4" udv. rg.
Udførelse: Vandtæt I-box - forplade i poleret RFstål
Vandforbrug: ca. 7 liter pr. minut - Kan justeres
Skylletid: ca. 30 sekunder
Forplade: H: 220 mm x B: 160 mm.

Best.nr: 790 220 BOX

VVS.nr: 72 3850.104

GUMMIBØSNINGER TIL I-BOX

Best. nr: 220 Sæt à 3 stk.

ROUND BRUSEHOVED 1/2" MED CF JETDYSE

Best.nr: 709 000 CF



**Lever op til kravene i
DS 439:2024**

DELABIE BRUSELØSNING FOR INDBYGNING I VÆG



SECURITHERM INSTALLATIONSBOX MED TEMPOSOFT SELVLUKKEVENTIL

- LIGATURSIKRET LØSNING

- FOR TILSLUTNING MED PEX-RØR (OVENFRA)

DEN INTELLIGENTE ARMATURLØSNING

Vandtæt I-Box med standardtilslutning ovenfra, securitherm termostat med konisk ligatursikringsring omkring håndtaget samt trykknop med Soft funktion og 2 stk vinkelafspærring med filtersi. Brugeren vælger selv mellem koldt og varmt vand.

Vandtilgang:	1/2" udv. rg
Vandforbrug:	ca. 7 liter pr. minut - Kan justeres
Skylletid:	ca. 30 sekunder
Temperatur:	Kan indstilles mellem 32 - 40°C
Udførelse:	Vandtæt I-box - forplade i poleret RFstål
Forplade:	H: 195 mm x B: 220 mm

Best.nr: 792 218 BOX

GUMMIBØSNINGER TIL I-BOX

Best. nr: 220

Sæt à 3 stk.



Lever op til kravene i
DS 439:2024

DELABIE BRUSELØSNING FOR INDBYGNING I VÆG



ROUND HOVEDBRUSER MED DP GUMMIDYSE

Vandtilgang bagfra med 1/2" udv. rørgvind.

Mål: D: 35 mm. B: 70 mm. Vandforbrug: ca. 6- 7 liter pr. minut ved 3 bar.

Best.nr: 709 000 DP

VVS.nr: 73 6094.904



TONIC HOVEDBRUSER MED DP GUMMIDYSE

Tilgang bagfra:

1/2" udv. rørgvind. Mål: L: 75 mm - Ø: 50 mm.

Vandforbrug:

ca. 6- 7 liter pr. minut ved 3 bar.

Best.nr: 712 000 DP

TEMPOMIX BRUSEPANEL TIL KOLDT OG VARMT VAND



- **Et-grebs blandingsbatteri med forsyning af koldt og varmt vand**
- **Indbygget temperatur-sikringsstop**
- **Automatisk lukning - 30 sek.**
- **Høj sikring mod vandalisme**

TIL KOLDT OG VARMT VAND
MED 3-DOBBELT SPAREFUNKTION:

TID - TEMPERATUR - VANDMÆNGDE

TEMPOMIX BRUSEPANEL

Brusepanel i aluminium med round brusehoved og et-grebs blandingsbatteri med indbygget vandmængderegulering og temperatursikringsstop.

Vandtilgang:	1/2" ovenfra eller bagfra
Udførelse:	Grå elokseret aluminium
Vandforbrug:	ca. 6 - 7 liter pr. minut.
Skylletid:	ca. 30 sekunder
Mål:	H x B x D - 1050 x 210 x 65 mm

VANDTILGANG OVENFRA

Best.nr: 790 300 CF

VVS.nr: 72 3861.104

VANDTILGANG BAGFRA

Best.nr: 790 310 CF

VVS.nr: 72 3861.204

VANDTILGANG OVENFRA

MED BRUSESTANG OG HÅNDBRUSER

Best.nr: 790 350

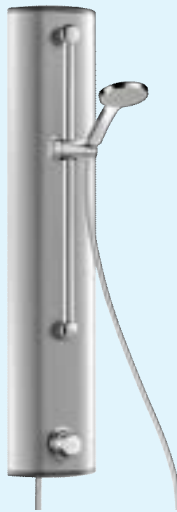

TEKNISKE MÅLTEGNINGER - FOR YDERLIGERE INFO: WWW.CMA.AS

DELABIE

MONTERING AF DELABIE PANEL

FOR MODEL 790 300 - OVENFRA:

Monteringshøjde (underkant panel) bør være 110 cm over færdigt gulvniveau. Dette vil give en ståhøjde på ca. 205 cm under bruseren.

MÆNGDEREGULERING:

Vandmængden kan reguleres med en 3 mm unbrako-nøgle uden at lukke for vandet.

TEMPERATUR SIKRINGSSTOP:

Demonter grebet ved at løsne pinolskruen på undersiden og indstil max. temperaturen ved at dreje på kransen, som sidder på indsatsen.

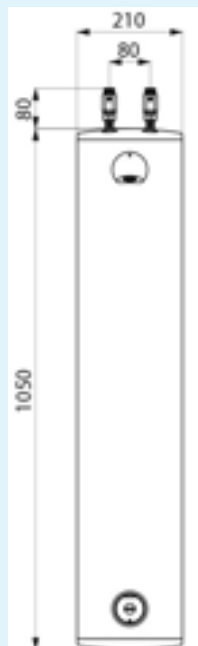

DELABIE

MONTERING AF DELABIE PANEL

FOR MODEL 790 310 - BAGFRA:

Koblingsdåserne placeres ca. 165 cm over færdigt gulv. Disse centrerer og må max. være 180 mm til yderkant koblingsdåser.

Monteringshøjde for underkant panel bør være 110 cm over færdigt gulvniveau.

Dette vil give en ståhøjde på ca. 205 cm under bruseren.

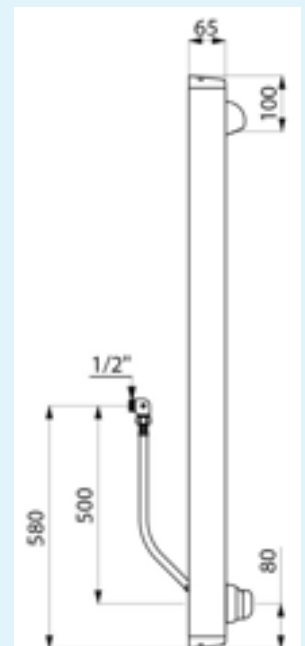

CMA BRUSEPANEL TIL KOLDT OG VARMT VAND



- **Et-grebs blandingsbatteri med forsyning af koldt og varmt vand**
- **Indbygget temperatur-sikringsstop**
- **Automatisk lukning - 30 sek.**
- **Høj sikring mod vandalisme**
- **Ekstra langt panel - Mål: 1350 x 210 x 70 mm**

CMA BRUSEPANEL I ALUMINIUM MED TEMPOMIX BLANDINGSBATTERI

CMA panel i aluminium med selvlukkende Tempomix brusebatteri, brusearm og Egro Perfect brusehoved. Vandtilgang ovenfra eller bagfra. Armaturet har indb.vandmængderegulering og temperatursikringsstop.

Udførelse: Hvid-grå pulverlakeret aluminium
Vandforbrug: ca. 7 liter pr. minut - Kan justeres
Skylletid: ca. 30 sekunder
Mål: H x B x D - 1350 x 210 x 70 mm

Panel med Egro Perfect bruser

Best.nr: 790 135

VVS.nr: 72 3860.204

Panel med Egro Soft Clean bruser

Best.nr: 790 136

Panel med Delabie Round CF bruser

Best.nr: 790 137

TEKNISKE MÅLTEGNINGER - HOVEDBRUSERE TIL BRUSEPANEL

Generelt anbefaler vi en ståhøjde under bruseren på ca. 205 cm.

Det vil sige at vægbeslaget skal monteres 213 cm over færdigt gulvniveau.

Ønskes anden højde forskydes vægbeslaget i forhold til de 213 cm.

Vandtilgang bagfra:

Koblingsdåserne placeres ca. 140 - 150 cm over færdigt gulv. Disse centreres og må max. være 180 mm til yderkant koblingsdåser.

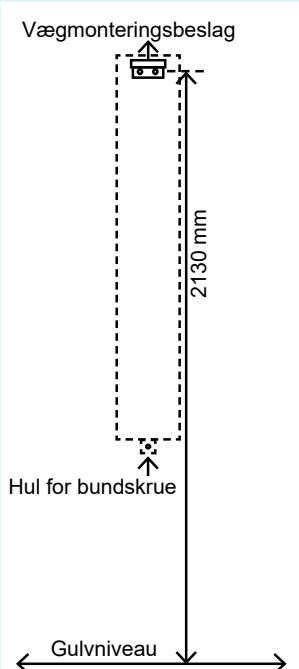

NEDENSTÅENDE HOVEDBRUSERE KAN LEVERES TIL ALLE CMA'S BRUSEPANELER L: 1350 MM



Egro Perfect



Egro Soft Clean



Delabie Round - DP

CMA TEMPOSOFT BRUSEPANEL MED SKJULT TERMOSTAT



- **Panel med Temposoft selvlukkende ventil**
- **Indbygget termostat - (Skjult)**
- **Automatisk lukning - 30 sek.**
- **Høj sikring mod vandalisme**

CMA BRUSEPANEL MED TEMPOSOFT BRUSEVENTIL OG SKJULT TERMOSTAT

Temposoft bruseventil med selvlukkefunktion ca. 30 sekunder, indbygget termostat, EGRO Perfect brusehoved og brusearm.

Længde 1350 mm. Vandtilgang ovenfra eller bagfra.

Udførelse: Hvid-grå pulverlakeret aluminium
Vandforbrug: ca. 6 - 7 liter pr. minut - Kan justeres
Skylletid: ca. 30 sekunder
Mål: H x B x D 1350 x 210 x 70 mm

PANELET KAN LEVERES MED FØLGENDE HOVEDBRUSER

Panel med Egro Perfect bruser
Best.nr: 792 235

Panel med Egro Soft Clean bruser
Best.nr: 792 236

Panel med Delabie Round CF bruser
Best.nr: 792 237

TEKNISKE MÅLTEGNINGER

-

HOVEDBRUSERE TIL BRUSEPANEL

Generelt anbefaler vi en ståhøjde under bruseren på ca. 205 cm.

Det vil sige at vægbeslaget skal monteres 213 cm over færdigt gulvniveau.

Ønskes anden højde forskydes vægbeslaget i forhold til de 213 cm.

Vandtilgang bagfra:

Koblingsdåsen placeres ca. 140 - 150 cm over færdigt gulv.

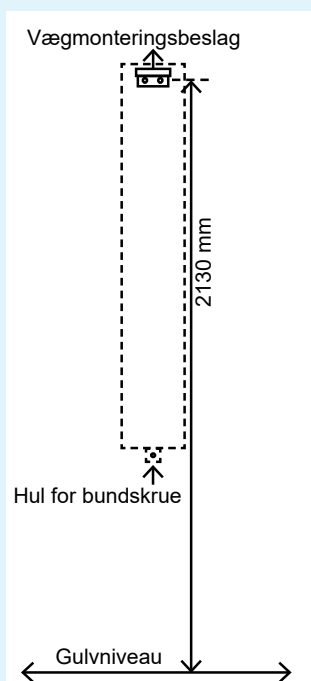

NEDENSTÅENDE HOVEDBRUSERE KAN LEVERES TIL ALLE CMA'S BRUSEPANELER L: 1350 MM



Egro Perfect



Egro Soft Clean



Delabie Round - DP

SECURITHERM BRUSEPANEL MED TERMOSTAT OG TRYKVENTIL



- **Direkte tilslutning af varmt vand reducerer risikoen for legionella**
- **Med termostat og trykknop ventil**
- **Automatisk lukning - 30 sek.**

SECURITHERM BRUSEPANEL MED TERMOSTAT OG TEMPOSOFT TRYKVENTIL

Brusepanel i grå elokseret aluminium med round brusehoved, Temposoft trykknopventil og Securitherm termostat - temp. 36 - 41°C.

Vandforbrug: ca. 6 - 7 liter pr. minut ved 3 bar.
Skylletid: ca. 30 sekunder
Mål: H x B x D - 1045 x 210 x 65 mm

VANDTILGANG OVENFRA

Best.nr: 792 300 CF

VVS.nr: 72 3862.104

VANDTILGANG BAGFRA

Best.nr: 792 310 CF

VVS.nr: 72 3862.204

VANDTILGANG OVENFRA MED BRUSESLANGE/ HÅNDBRUSER

Best.nr: 792 320 CF

Monteringshøjde (underkant panel) bør være 110 cm over færdigt gulvniveau. Dette vil give en ståhøjde på ca. 205 cm under bruseren.

CMA TEMPOSOFT BRUSEPANEL MED TERMOSTAT



- **Direkte tilgang af varmt vand reducerer risikoen for legionella**
- **Med termostat og trykknop ventil**

CMA BRUSEPANEL MED TEMPOSOFT BRUSEVENTIL OG SECURITHERM TERMOSTAT

Temposoft bruseventil med automatisk lukning efter ca. 30 sekunder, EGRO Perfect brusehoved og brusearm samt Securitherm brusetermostat. Længde 1350 mm. Vandtilgang ovenfra eller bagfra.

Udførelse: Hvid-grå pulverlakeret aluminium
Vandforbrug: ca. 6 - 7 liter pr. minut - Kan justeres
Skylletid: ca. 30 sekunder
Mål: H x B x D 1350 x 210 x 70 mm

Panel med Egro Perfect bruser

Best.nr: 792 935

Panel med Egro Soft Clean bruser

Best.nr: 792 936

Panel med Delabie Round CF bruser

Best.nr: 792 937

CMA ADVANCE BRUSEPANEL MED SKJULT TERMOSTAT



- **Brusepanel med soft-touch aktivering**
- **Programmerbar skylletid 5 - 180 sek.**
- **Indbygget termostat (skjult)**
- **Mulighed for hygiejneskyl**

CMA BRUSEPANEL MED ADVANCE SOFT-TOUCH PROGRAMMERBAR TIDSINDSTILLING

Soft-touch aktivering, magnetventil og styremodul på batteri, (kan ombygges til 230/6 volt).
Indbygget termostat, EGRO Perfect brusehoved og brusearm.
Længde 1350 mm. Vandtilgang ovenfra eller bagfra.

Skylletid 30 sek. - kan indstilles. Hygiejneskyl kan deaktiveres.

Mulighed for aut. hygiejneskyl i 30 sek. 24 timer efter sidste brug.
Kan tilsluttes nøgleboks for central hygiejneskyl.

Udførelse:	Hvid-grå pulverlakeret aluminium
Vandforbrug:	ca. 7 - 9 liter pr. minut.
Skylletid:	Programmerbart 5 - 180 sekunder.
Mål:	H x B x D 1350 x 210 x 70 mm

PANELET KAN LEVERES MED FØLGENDE HOVEDBRUSER

Panel med Egro Perfect bruser Best.nr: 792 335

Panel med Egro Soft Clean Best.nr: 792 336

Panel m/Delabie Round CF Best.nr: 792 337

TEKNISKE MÅLTEGNINGER

-

HOVEDBRUSERE TIL BRUSEPANEL

Generelt anbefaler vi en ståhøjde under bruseren på ca. 205 cm.

Det vil sige at vægbeslaget skal monteres 213 cm over færdigt gulvniveau.

Ønskes anden højde forskydes vægbeslaget i forhold til de 213 cm.

Vandtilgang bagfra:

Koblingsdåsen placeres ca. 140 - 150 cm over færdigt gulv.

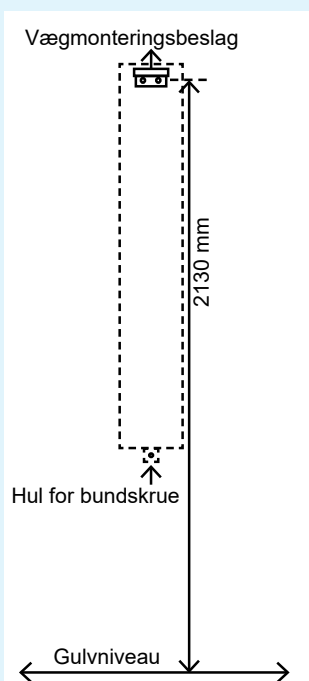

NEDENSTÅENDE HOVEDBRUSERE KAN LEVERES TIL ALLE CMA'S BRUSEPANELER L: 1350 MM



Egro Perfect



Egro Soft Clean



Delabie Round - DP

CMA SECURITHERM BRUSEPANEL MED ADVANCE SOFT-TOUCH



CMA SECURITHERM BRUSEPANEL I ALUMINIUM MED TERMOSTAT OG ADVANCE SOFT-TOUCH

- PROGRAMMERBAR SKYLLETID 5 - 180 SEK

Soft-touch aktivering, magnetventil og styremodul på batteri, (kan ombygges til 230/6 volt).

Securitherm termostat, EGRO Perfect brusehoved og brusearm. Længde 1350 mm. Vandtilgang ovenfra eller bagfra.

Skylletid 30 sek. - kan indstilles. Hygiejneskyl kan deaktiveres.

Mulighed for automatisk hygiejneskyl i 30 sek. 24 timer efter sidste brug. Kan tilsluttes nøgleboks for central hygiejneskyl.

Udførelse:	Hvid-grå pulverlakeret aluminium
Vandforbrug:	ca. 7 - 9 liter pr. minut.
Skylletid:	Programmerbar: 5 - 180 sek.
Mål:	H x B x D - 1350 x 210 x 70 mm

Panel med Egro Perfect bruser

Best.nr: 792 435

Panel med Egro Soft Clean bruser

Best.nr: 792 436

Panel med Delabie Round CF bruser

Best.nr: 792 437

SECURITHERM BRUSEPANEL MED TERMOSTAT OG SENSOR



SECURITHERM BRUSEPANEL MED TERMOSTAT OG SENSOR BATTERIDREJET 6 VOLT

Brusepanel i elokseret aluminium med indbygget sensor og rundt brusehoved samt termostat (34-40°C) - forudindstillet til ca. 38°C.

Aktiveres ved at føre hånden hen foran sensoren (0-4 cm), og lukker igen ved påny at føre hånden hen foran sensoren. Lukker automatisk efter 60 sekunder.

Mål: H x B x D - 1045 x 210 x 65 mm

TILGANG OVENFRA

Best.nr: 792 400 CF

VVS.nr: 72 3862.304

TILGANG BAGFRA

Best.nr: 792 410 CF

VVS.nr: 72 3862.404

Automatisk hygiejneskyl i 60 sekunder:

Panelet starter automatisk, hvis det ikke har været benyttet indenfor 24 timer. Det er ikke muligt at deaktivere hygiejneskyl. Må ikke installeres overfor hinanden.



Sensorstyret

VANDBESPARENDE HOVEDBRUSER



HOVEDBRUSER MED PATENTERET LAMELSYSTEM, SOM GIVER EN GOD OG EFFEKTIV SKYLLEEFFEKT

Egro Perfect hovedbruser med fjederbelastet anti-kalk system og kugleled.

1/2" indv. rg. H= 88 mm Ø= 54 mm
(Kan leveres med 7 eller 9 liter vandbegrænsers).

Best.nr: 10500 CR

VVS.nr: 73 6081.104



HOVEDBRUSER MED ANTI-KALK GUMMIDYSESYSTEM, SOM GIVER EN GOD OG EFFEKTIV SKYLLEEFFEKT

Egro Soft clean hovedbruser med anti-kalk gummi-dysesystem og kugleled.

1/2" indv. rg. H = 77 mm Ø = 68 mm
(Kan leveres med 7 eller 9 liter vandbegrænsers).

Best.nr: 187

VVS.nr: 73 6090.004

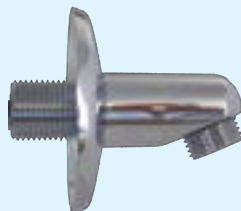

CMA KORT BRUSEARM MED 20° BØJNING INKL. Ø 70 MM ROSET

1/2" udv. rg. Længde fra roset 58 mm - Forkromet

Best.nr: 710 121

VVS.nr: 73 6093.004



RAINY HOVEDBRUSER MED GUMMIDYSE

Tilgang bagfra: 1/2" udv. rørgvind. Mål: L: 80 mm - Ø: 50 mm.
Vandforbrug: ca. 6 - 7 liter pr. minut ved 3 bar

Best.nr: 708 000



ROUND HOVEDBRUSER MED DP GUMMIDYSE

Vandtilgang bagfra: 1/2" udv. rørgvind. Mål: D: 35 mm. B: 70 mm.
Vandforbrug: ca. 6 - 7 liter pr. minut ved 3 bar.

Best.nr: 709 000 DP



ROUND HOVEDBRUSER MED CF DYSE

Vandtilgang bagfra: 1/2" udv. rørgvind. Mål: D: 35 mm. B: 70 mm.
Vandforbrug: ca. 7 - 8 liter pr. minut ved 3 bar.

Best.nr: 709 000 CF

VVS.nr: 73 6094.904



TONIC HOVEDBRUSER MED DP GUMMIDYSE

Tilgang bagfra: 1/2" udv. rørgvind. Mål: L: 75 mm - Ø: 50 mm.
Vandforbrug: ca. 6 - 7 liter pr. minut ved 3 bar

Best.nr: 712 000 DP

VVS.nr: 73 6094.004

VANDBESPARENDE HOVEDBRUSER



EGRO KOMFORT - HOVEDBRUSER MED KUGLELED

Udført i slagfast POM med konveks (buet) bruserist, gummidyser og kugleled, hvilket giver et komfortabelt spredningsmønster.
M 24 mm udv. rg. H= 35 mm Ø= 42 mm
(Kan leveres med 8 liter vandbegrænser).

Best.nr: 142



EGRO BLACK KOMFORT - FAST HOVEDBRUSER UDEN KUGLELED

Udført i slagfast POM med konveks (buet) bruserist, og gummidyser, hvilket giver et komfortabelt spredningsmønster.
1/2" indv. rg. H= 35 mm Ø= 42 mm
(Kan leveres med 7 eller 9 liter vandbegrænser).

Best.nr: 145



EGRO BLACK ADJUST KOMFORT - FAST HOVEDBRUSER MED KUGLELED

Udført i slagfast POM med konveks (buet) bruserist, gummidyser og kugleled, hvilket giver et komfortabelt spredningsmønster.
1/2" indv. rg. H= 48 mm Ø= 42 mm
(Kan leveres med 7 eller 9 liter vandbegrænser).

Best.nr: 150



GYM HOVEDBRUSER MED JETDYSE OG LÅSESKRUE

Tilgang ovenfra: 1/2" indv. rørgevind.
Vandforbrug: ca. 6 - 7 liter pr. minut ved 3 bar

Best.nr: 716 000 BE

VVS.nr: 73 6098.004

TILBEHØR TIL TEMPOSTOP SPORTING BRUSEPANEL



OVERGANG 24 x 1/2" I MESSING

Best.nr: M 24 MM x 1/2"



DP DYSE - 6 - 7 liter pr. minut ved 3 bar

Best.nr: DP

VVS.nr: 72 3868.835



BE DYSE - 6 - 7 liter pr. minut ved 3 bar

Best.nr: BE

VVS.nr: 72 3868.836



CF DYSE - 7 - 8 liter pr. minut ved 3 bar

Best.nr: CF

VVS.nr: 72 3868.834

CMA EUROTHERM TERMOSTATER

til badeanlæg og procesinstallationer m.v.



Stort modelprogram

- Kapacitet: fra 8 - 400 liter/minut
- Temperaturområde: ca. 10-50°C
- Stor nøjagtighed
- Indbyggede kontraventiler
- Udskiftelig termostatindsats
- Indbygget skoldningssikring
- Enkel service og vedligeholdelse
- Bi-metal termostat teknologi
- Dimension: fra 3/4" - 2" udv.rg.

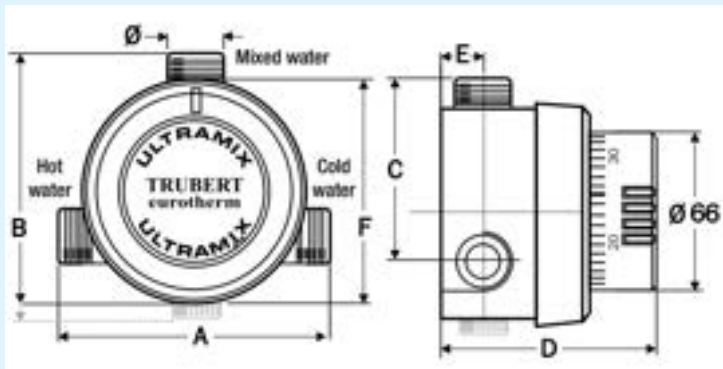

Kapacitetskurver og mål kan ses i skemaerne til højre.

Min. tryk: 2 bar, Max. tryk: 5 bar, Max. diff.tryk 1,25 bar
Anbefalet driftstryk: 2 - 4 bar

Max indgangstemperatur 80°C

Termostaten er dim. til en vandhastighed på max. 2,5 m/s

Termostatindsats ca. 30 - 70°C kan leveres

Model	TX91	TX92	TX93	TX94	TX95	TX96
A (mm)	117	117	144	182	218	242
B (mm)	120	120	142	160	200	217
C (mm)	81	81	96	108	129	144
D (mm)	93	93	108	116	128	140
E (mm)	19	19	23	24	36	36
F (mm)	98	98	116	145	175	198
diameter	3/4"	3/4"	1"	1 1/4"	1 1/2"	2"
Weight (kg)	1,8	1,8	2,8	4,6	7,8	10

Kapacitetskurve T9107 C:

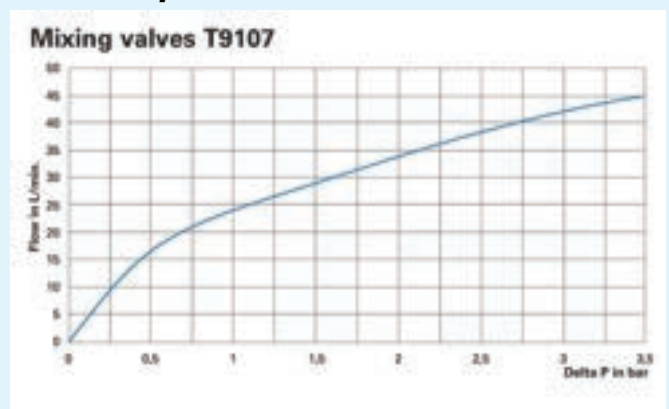

Kapacitetskurve TX 91E - TX 96E:

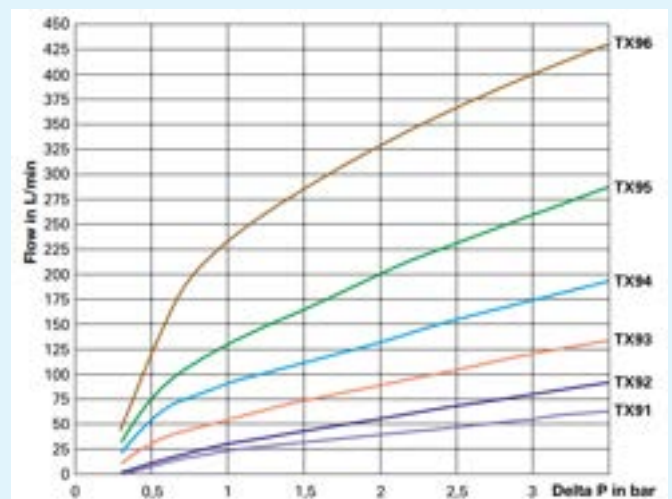

CMA TRUBERT EUROTHERM BLANDEVENTILER

INDBYGGEDE KONTRAVENTILER OG UDSKIFTELIG INDSATS - KAPACITETER ER ANGIVET VED 3 BARS AFGANGSTRYK



CMA EUROTHERM - 1/2" TERMOSTATISK BLANDEVENTIL - TL 117

Til frembygning med 1/2" til- og afgange.

Temperaturområde: 15 - 50°C. Kap.: 5-30 liter pr. minut.

Byggelængde = 110 mm Hus = Ø 74,5 mm

Best.nr: TL 117

VVS.nr: 72 3050.004



CMA EUROTHERM - 3/4" TERMOSTATISK BLANDEVENTIL - T 9107 C

Til frembygning med 3/4" til- og afgange.

Med hus i krom udførelse. Kap.: 5-32 liter pr. minut.

Temperaturområde: 15 - 50° C

Byggelængde = 115 mm Hus = Ø 80 mm

Best.nr: T 9107 C

VVS.nr: 72 3041.006

CMA EUROTHERM TERMOSTATISKE BLANDEVENTILER

INDBYGGEDE KONTRAVENTILER OG UDSKIFTELIG INDSATS - KAPACITETER ER ANGIVET VED 3 BARS AFGANGSTRYK



CMA EUROTHERM - 3/4" TERMOSTATISK BLANDEVENTIL - CMA TX 91E

Til frembygning med 3/4" til- og afgange.

Kap.: 8-56 liter pr. minut. (1-5 tappesteder).

Temperaturområde: 10 - 50° C

Hus i grå epoxy-lakering og dækkappe i grå PVC

Byggelængde = 117 mm Hus = Ø 98 mm

Best.nr: CMA TX 91E

VVS.nr: 72 3051.206



CMA EUROTHERM - 3/4" TERMOSTATISK BLANDEVENTIL - CMA TX 92E

Til frembygning med 3/4" til- og afgange.

Kap.: 8-80 liter pr. minut. (1-8 tappesteder).

Temperaturområde: 10 - 50° C

Hus i grå epoxy-lakering og dækkappe i grå PVC

Byggelængde = 117 mm Hus = Ø 98 mm

Best.nr: CMA TX 92E

VVS.nr: 72 3051.226

CMA EUROTHERM TERMOSTATISKE BLANDEVENTILER

INDBYGGEDE KONTRAVENTILER OG UDSKIFTELIG INDSATS - KAPACITETER ER ANGIVET VED 3 BARS AFGANGSTRYK



CMA EUROTHERM - 1" **TERMOSTATISK BLANDEVENTIL - CMA TX 93E**

Til frembygning med 1" til- og afgange.
Kap.: 8-120 liter pr. minut. (1-12 tappesteder).

Temperaturområde: 10 - 50° C
Hus i grå epoxy-lakering og dækkape i grå PVC

Byggelængde = 144 mm Hus = Ø 116 mm

Best.nr: CMA TX 93E

VVS.nr: 72 3051.208



CMA EUROTHERM - 1 1/4" **TERMOSTATISK BLANDEVENTIL - CMA TX 94E**

Til frembygning med 1 1/4" til- og afgange.
Kap.: 8-175 liter pr. minut. (1-18 tappesteder).

Temperaturområde: 10 - 50° C
Hus i grå epoxy-lakering og dækkape i grå PVC

Byggelængde = 182 mm Hus = Ø 145 mm

Best.nr: CMA TX 94E

VVS.nr: 72 3051.210



CMA EUROTHERM - 1 1/2" **TERMOSTATISK BLANDEVENTIL - CMA TX 95E**

Til frembygning med 1 1/2" til- og afgange.
Kap.: 8-260 liter pr. minut. (1-25 tappesteder).

Temperaturområde: 10 - 50° C
Hus i grå epoxy-lakering og dækkape i grå PVC

Byggelængde = 218 mm Hus = Ø 175 mm

Best.nr: CMA TX 95E

VVS.nr: 72 3051.211



CMA EUROTHERM - 2" **TERMOSTATISK BLANDEVENTIL - CMA TX 96E**

Til frembygning med 2" til- og afgange.
Kap.: 8-400 liter pr. minut. (1-38 tappesteder).

Temperaturområde: 10 - 50° C
Hus i grå epoxy-lakering og dækkape i grå PVC

Byggelængde = 242 mm Hus = Ø 198 mm

Best.nr: CMA TX 96E

VVS.nr: 72 3051.212

CMA EUROTHERM ULTRAMIX INDSATSE

T-serien:

Har mørkebrunt håndtag:
Før 1991 i bronze hus eller krom

Europa-serien:

Har hvidt el. blå håndtag:
Fra 1991 - 2002

Ultramix-serien:

Har hvidt el. blå håndtag:
Fra 2003 - og fremefter

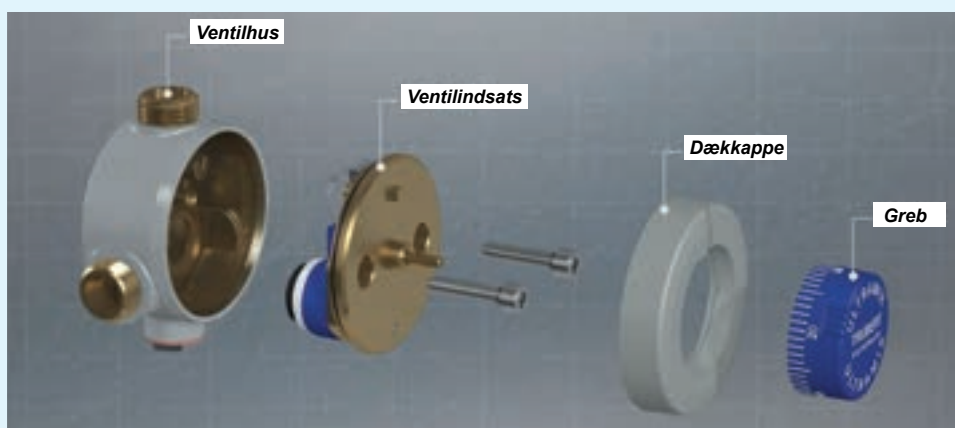

EUROTHERM INDSATS - FOR L117

Best.nr: 101 750

EUROTHERM INDSATS - FOR TL 117 / T 9107 C

Best.nr: TCP 7 VVS.nr: 72 3059.804

EUROTHERM INDSATS - FOR TX 91 E

Best.nr: TX 1 VVS.nr: 72 3059.806

EUROTHERM INDSATS - FOR TX 92 E

Best.nr: TX 2 VVS.nr: 72 3059.826

EUROTHERM INDSATS - FOR TX 93 E

Best.nr: TX 3 VVS.nr: 72 3059.808

EUROTHERM INDSATS - FOR TX 94 E

Best.nr: TX 4 VVS.nr: 72 3059.810

EUROTHERM INDSATS - FOR TX 95 E

Best.nr: TX 5 VVS.nr: 72 3059.811

EUROTHERM INDSATS - FOR TX 96 E

Best.nr: TX 6 VVS.nr: 72 3059.812

EUROTHERM ULTRAMIX INDSATSE - 10-50°C

Termostaten er dimensioneret til
en vandhastighed på max. 2,5 m/s



CMA TILBEHØR TIL BLANDEVENTILER



EUROTHERM TEMPERATURGREB

Temperaturgreb 10 - 50° C

Best.nr: 22T120705

EUROTHERM DÆKKAPPE

Dækkappe for TX 91 + TX 92 E

Best.nr: 22TB108250

Dækkappe for TX 93 E

Best.nr: 22TB108350

Dækkappe for TX 94 E

Best.nr: 22TB108450

Dækkappe for TX 95 E

Best.nr: 22TB108550

Dækkappe for TX 96 E

Best.nr: 22TB108650



CMA EUROTHERM GRUNDDIAGRAM CIRKULATION BLANDEVENTILER

- til badeanlæg i skoler, sportshaller m.v. samt industrielle formål

Generelt bør der foran blandeventilerne - på begge sider - monteres såvel afspærringsventiler samt snavsfiltre. Dette vil gøre service lettere og samtidig beskytte blanderens termostatelement og dermed forlænge levetiden.

GRUNDDIAGRAM FOR BLANDINGSSLØJFE MED TO STRENGREGULERINGSVENTILER:

Såfremt der ønskes forblandet vand helt fremme ved tæppestedet skal nedenstående grunddiagram anvendes.

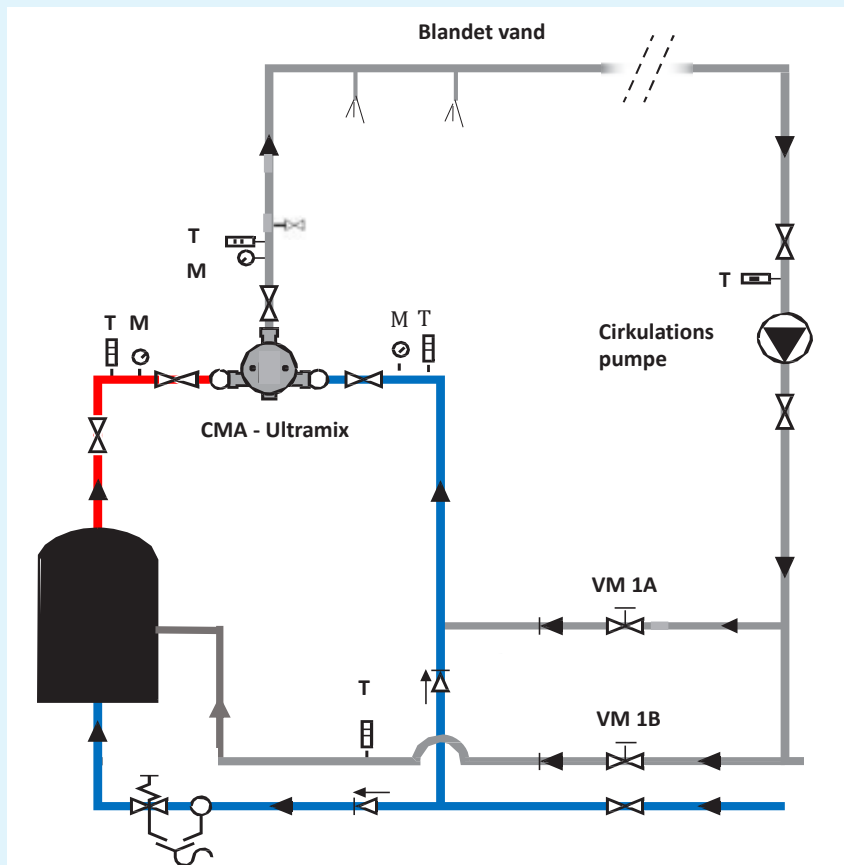

VM1 B = strengreguleringsventil, har til formål at stabilisere sløjfe-temperatur til varmtvandsbeholder eller lignende.

Indstilling 10-30% åbent

VM1 A = strengreguleringsventil, som har til formål at styre den primære returstrøm via koldt vandstilgangen på Eurotherm blandeventilen.

Indstilling 70-90% åbent

Det meste af returvandet skal passere gennem blanderens koldt vandstilgang, resten skal gå gennem varmtvandsbeholderen for at blive genopvarmet.

Såfremt beholderen har en studs i bunden, er det bedst at tilslutte retursløjfen her.

Pumpekrav:

Alt efter anlæggets størrelse skal pumpen dimensioneres så denne kan overvinde blanderens / returledningens tryktab.

Pumpe kunne f.eks. være en Alpha 2 20-40 N alt efter anlæggets størrelse.

Pumpeindstilling = konstant tryk.

HUSK:

At installere det nødvendige antal kontraventiler og strengreguleringsventiler.

Grunddiagram for cirkulations-sløjfe frem til blanderens varmtvandsstilgang.

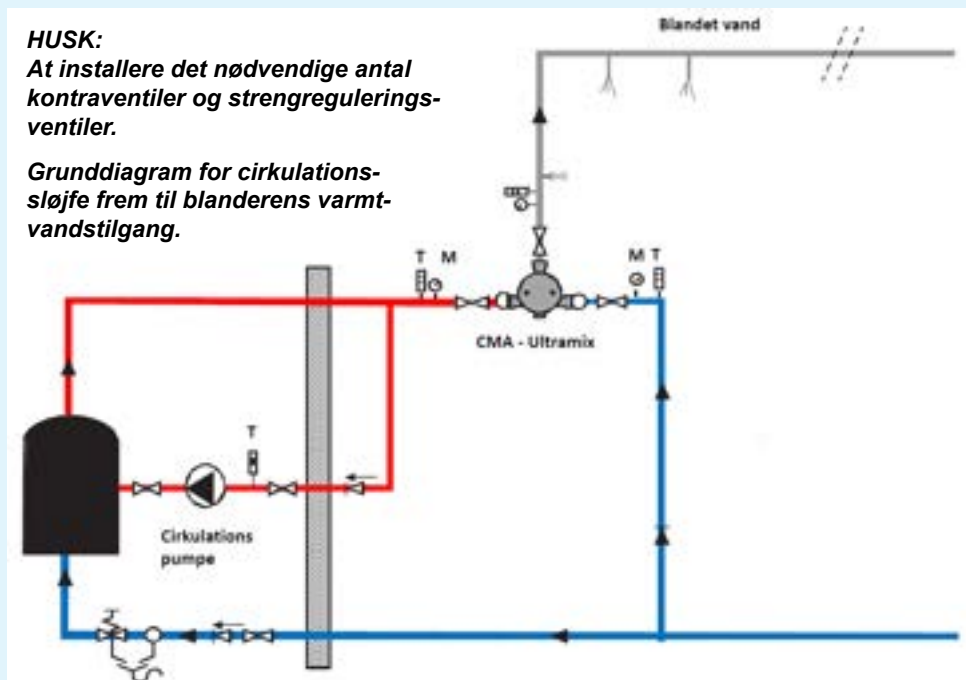

GENEREL VEDLIGEHOLDELSE:

TEMPERATUR-GYMNASTIK:

For at sikre at termostaten fungerer optimalt er det vigtigt, at man jævnligt regulerer termostatindsatsen op på max temperatur og ned på minimums temperatur og tilbage til normal-indstilling.

Dette vil modvirke, at membranerne og termostat elementet ikke gror fast.

Tjek jævnligt filtre/kontraventiler for at sikre optimal driftfunktion.

CMA ULTRAMIX OMDA

Special blandeventil med rilsan beskyttelse

**NYHED MED RILSAN BESKYTTELSE
VELEGNET TIL:**

- Havvand
- Blødgjort vand
- Destilleret vand

CMA ULTRAMIX OMDA BLANDEVENTIL

Til frembygning med 3/4" til- og afgange.
Kap.: 8-56 liter pr. minut. (1-5 tappesteder).

Best.nr: TX91 OMDA

CMA ULTRAMIX OMDA BLANDEVENTIL

Til frembygning med 3/4" til- og afgange.
Kap.: 8-80 liter pr. minut. (1-8 tappesteder).

Best.nr: TX92 OMDA

CMA ULTRAMIX OMDA BLANDEVENTIL

Til frembygning med 1" til- og afgange.
Kap.: 8-120 liter pr. minut. (1-12 tappesteder).

Best.nr: TX93 OMDA

CMA ULTRAMIX OMDA BLANDEVENTIL

Til frembygning med 1 1/4" til- og afgange.
Kap.: 8-175 liter pr. minut. (1-18 tappesteder).

Best.nr: TX94 OMDA

CMA ULTRAMIX OMDA BLANDEVENTIL

Til frembygning med 1 1/2" til- og afgange.
Kap.: 8-260 liter pr. minut. (1-25 tappesteder).

Best.nr: TX95 OMDA

CMA ULTRAMIX OMDA BLANDEVENTIL

Til frembygning med 2" til- og afgange.
Kap.: 8-400 liter pr. minut. (1-38 tappesteder).

Best.nr: TX96 OMDA



CMA ULTRAMIX OMDA INDSATSE

CMA ULTRAMIX OMDA INDSATS

Best.nr: TX1 OMDA

CMA ULTRAMIX OMDA INDSATS

Best.nr: TX2 OMDA

CMA ULTRAMIX OMDA INDSATS

Best.nr: TX3 OMDA

CMA ULTRAMIX OMDA INDSATS

Best.nr: TX4 OMDA

CMA ULTRAMIX OMDA INDSATS

Best.nr: TX5 OMDA

CMA ULTRAMIX OMDA INDSATS

Best.nr: TX6 OMDA



DELABIE PREMIX TERMOSTATISKE BLANDEVENTILER

DELABIE

PREMIX BLANDEVENTIL - T2 - 3/4" udv. rørgevind

Kap.: 55 liter/minut. Temp. område: 32-42° C.
Anbefalet forbrugsflow: 10 - 45 liter pr. minut.
Byggemål: L: 120 mm H: 81 mm D: 18 mm

Best.nr: 731 200

VVS.nr: 72 3061.006

PREMIX BLANDEVENTIL - T3 - 1" udv. rørgevind

Kap.: 90 liter/minut. Temp. område: 32-42° C.
Anbefalet forbrugsflow: 20 - 70 liter pr. minut.
Byggemål: L: 146 mm H: 95 mm D: 23 mm

Best.nr: 731 300

VVS.nr: 72 3061.008

PREMIX BLANDEVENTIL - T4 - 1 1/4" udv. rørgevind

Kap.: 140 liter/minut. Temp. område: 32-42° C.
Anbefalet forbrugsflow: 30 - 110 liter pr. minut.
Byggemål: L: 180 mm H: 107 mm D: 26 mm

Best.nr: 731 400

VVS.nr: 72 3061.010

PREMIX BLANDEVENTIL - T5 - 1 1/2" udv. rørgevind

Kap.: 190 liter/minut. Temp. område: 32-42° C.
Anbefalet forbrugsflow: 40 - 150 liter pr. minut.
Byggemål: L: 218 mm H: 129 mm D: 26 mm

Best.nr: 731 500

VVS.nr: 72 3061.011

RESERVEDELE TIL PREMIX MED KROM GREB

Termostat-kit - for 3/4" + 1"

Best.nr: 753 730

RESERVEDELE TIL PREMIX MED KROM GREB

Termostat-kit - for 1 1/4" + 1 1/2"

Best.nr: 753 735

DELABIE TERMOSTATER TIL HÅNDVASKE

DELABIE PREMIX COMPACT TERMOSTATVENTIL

Termostat til håndvask - 1/2" tilslutning.
Indbyggede kontraventiler. Kap. 5 - 33 liter/minut.
Temperatur interval: 30 - 60° C.
Max. indgangstemp.: 85° C

Best.nr: 733 015

DELABIE PREMIX NANO TERMOSTATVENTIL

Termostat til håndvask - 3/8" tilslutning.
Indbyggede kontraventiler.
Temperatur interval: 34 - 60° C.
Max. indgangstemp.: 85° C

Best.nr: 732 012

ECOSAN - INDUSTRIELLE TERMOSTATER - store kapaciteter

ECOSAN TERMOSTATISKE BLANDEVENTILER

Temperaturområde: 28-55° C.
Indgangstemperatur for varmt vand: Max. 80° C
Blanderen har IKKE indbyggede kontraventiler.

Kap: max. 76 liter pr. minut
ved 3 bar - 3/4" udv. rørgevind.

Best.nr: R 302

VVS.nr: 72 3430.006

Kap: max. 92 liter pr. minut
ved 3 bar - 1" udv. rørgevind.

Best.nr: R 303

VVS.nr: 72 3430.008

Kap: max. 145 liter pr. minut
ved 3 bar - 1 1/4" udv. rørgevind.

Best.nr: R 304

VVS.nr: 72 3430.010

Kap: max. 270 liter pr. minut
ved 3 bar - 1 1/2" udv. rørgevind.

Best.nr: R 305

VVS.nr: 72 3430.011

Kap: max. 370 liter pr. minut
ved 3 bar - 2" udv. rørgevind.

Best.nr: R 306

VVS.nr: 72 3430.012

Ved anvendelse af 1 1/2" - 2" modellerne vil minimumsflowet være ca. 15 liter pr. minut, hvilket kan have betydning ved anvendelse af denne type termostat i forbindelse med badeanlæg.

ECOSAN INDSATSE

INDSATS 3/4"

Best.nr: A 100/51

INDSATS 1"

Best.nr: A 101/52

INDSATS 1 1/4"

Best.nr: A 101/53

INDSATS 1 1/2"

Best.nr: A 102/54

INDSATS 2"

Best.nr: A 102/55



Husk at montere kontraventiler samt afspærringsventiler på tilgangssiderne



WATTS SPECIAL TERMOSTATER TIL MINDRE ANLÆG OG SYSTEMER

WATTS TERMOSTATVENTIL MED INDBYGGEDE KONTRAVENTILER - 3/4"

Greb regulerer direkte på termostat-spindlen.
kap.: 5 - 38 liter pr. minut. ved 3 bar - 3/4" udv. rørgevind.
Temperatur interval: 25 - 55° C.
Max. indgangstemp.: 85° C

Best.nr: 97019 M2

VVS.nr: 40 1871.906

WATTS TERMOSTATVENTIL MED INDBYGGEDE KONTRAVENTILER - 1"

Kap.: 5 - 57 liter pr. minut. ved 3 bar - 1" udv. rørgevind.
Temperatur interval: 30 - 65° C.
Max. indgangstemp.: 85° C

Best.nr: 97138

VVS.nr: 40 1871.008



QUICK-CLEAN FILTER I METALHUS MED RUSTFRI INDSATS



- Central-filter eller punkt-filter i metalhus
- Udskiftelig indsats i rustfrit stål væv
- Inkl. manometer og kuglehane f/udslamning
- Inkl. 100 my filterindsats

Det geniale filter med både ud- og indvendigt gevind

for følgende filterstørrelser :

1" / 3/4" - 1 1/4" / 1" - 1 1/2" / 1 1/4"

CMA QUICK-CLEAN FILTER I METALHUS MED RUSTFRI INDSATS

Filter med permanent indsats i AISI 304 stål væv. 100 mikron, TEA-behandlet filterhus forsynet med kuglehane i bunden for udslamning. TEA reducerer migration af tungmetaller til vandet. Incl. manometer. Max. 90° C. Arb. tryk max. 10 bar.

Kv: m ³ /h	Udv. / Indv. rg.	Best.nr:	VVS.nr:
3,7	1" / 3/4"	83750AE05	39 8967.006
9,3	1 1/4" / 1"	83750AF05	39 8967.008
9,3	1 1/2" / 1 1/4"	83750AG05	39 8967.010

Nedenstående filter har alene indvendigt rørgvind.

19,9	1 1/2"	83750AH05	39 8967.011
22,2	2"	83750AJ05	39 8967.012

CMA QUICK-CLEAN FILTERINDSATSE - AISI 304

100 my = 0,1 mm



INDSATSE TIL QUICK CLEAN

- 100 MIKRON - Fin	Best.nr:	VVS.nr:
Filterindsats t/ 3/4"	83752AD01	39 8967.806
Filterindsats t/ 1"	83752AF01	39 8967.808
Filterindsats t/ 1 1/4"	83752AF01-1	39 8967.810
Filterindsats t/ 1 1/2"	83752AH01	39 8967.811
Filterindsats t/ 2"	83752AH01-1	39 8967.812

INDSATSE TIL QUICK CLEAN

- 800 MIKRON - Grov	Best.nr:	VVS.nr:
Filterindsats t/ 3/4"	83752AD08	39 8967.906
Filterindsats t/ 1"	83752AF08	39 8967.908
Filterindsats t/ 1 1/4"	83752AF08-1	39 8967.910
Filterindsats t/ 1 1/2"	83752AH08	39 8967.911
Filterindsats t/ 2"	83752AH08-1	39 8967.912

INDUSTRIELLE SELF-CLEAN VANDFILTERE I METALHUS

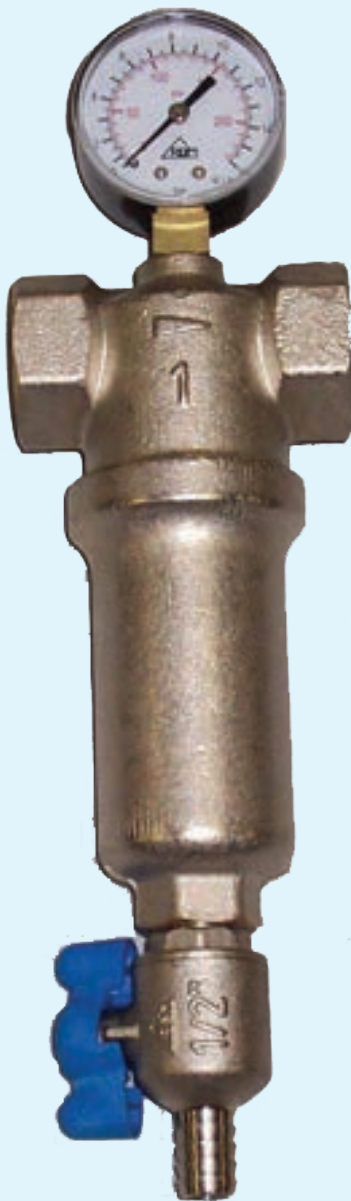

INDUSTRIELLE SELF-CLEAN FILTERE I METALHUS MED RUSTFRI INDSATS

100 my = 0,1 mm

Filter med permanent indsats i AISI 304 stålvæv.
100 mikron, forniklet hus med kuglehane i bunden for udslamning.

Incl. manometer. Max. 99° C. Arb. tryk max. 6 bar.

Kv: m ³ /h	Indv. rg.	Best.nr:	VVS.nr:
5,8	3/4"	126.05	398969.006
8,6	1"	126.06	398969.008
14,9	1 1/4"	126.07	398969.010
24,4	1 1/2"	126.08	398969.011
26,0	2"	126.09	398969.012

INDUSTRIELLE SELF-CLEAN FILTERE I METALHUS MED RUSTFRI INDSATS

Hjemtages på bestilling

Filter med permanent indsats i AISI 304 stålvæv.
100 mikron, forniklet hus med kuglehane i bunden for udslamning.

Incl. manometer. Max. 99° C. Arb. tryk max. 6 bar.

Kv: m ³ /h	Indv. rg.	Best.nr:	VVS.nr:
107,8	2 1/2"	126.10	398969.013
120,0	3"	126.11	398969.014
129,0	4"	126.13	398969.016

CMA SELF-CLEAN FILTERINDSATSE - AISI 304

100 my = 0,1 mm



INDSATSE TIL SELF-CLEAN

- 100 MIKRON - Fin	Best.nr:
Filterindsats t/ 3/4"	1172.023
Filterindsats t/ 1"	1173.023
Filterindsats t/ 1 1/4"	1200.023
Filterindsats t/ 1 1/2"	1201.023
Filterindsats t/ 2"	1201.024
Filterindsats t/ 2 1/2" - 4"	1215.023

INDSATS TIL QUICK CLEAN

- 800 MIKRON - Grov	Best.nr:
Filterindsats t/ 3/4"	1172.823
Filterindsats t/ 1"	1173.823
Filterindsats t/ 1 1/4"	1200.823
Filterindsats t/ 1 1/2"	1201.823
Filterindsats t/ 2"	1201.824

TEMPOSTOP

- Til håndvaske og vaskerender



TEMPOSTOP SERVANTEVENTIL - 1/2''

Selvlukkende servanteventil med strålesamler.
Til koldt eller forblandet vand.
Skylletid ca. 7 sekunder. Indbygget vandmængderegulering.
Vandmængde: 3 liter pr. minut.

Best.nr: 745 100

VVS.nr: 74 0747.404



SERVANTEVENTIL MED KØLLEGREB

Best.nr: 745 440

VVS.nr: 74 0747.424



TEMPOSTOP TAPPEVENTIL - 1/2''

Selvlukkende tappeventil med strålesamler.
Til koldt eller forblandet vand.
Skylletid ca. 7 sekunder. Indbygget vandmængderegulering.
Vandmængde: 3 liter pr. minut.

Best.nr: 746 000

VVS.nr: 74 2333.404



TAPPEVENTIL MED KØLLEGREB

Best.nr: 746 410

VVS.nr: 74 2333.424

TEMPOSOFT 2

- Velegnet til skoler og børneinstitutioner



- **Enkelt og elegant design**
- **Nem betjening = Soft-touch**
- **Automatisk lukning efter ca. 7 sekunder**
- **Nem servicering og udskiftelig indsats**



TEMPOSOFT 2 TAPPEVENTIL 1/2" **TIL VÆGMONTERING - LÆNGDE 147 MM**

Selvlukkende. Skylletid ca. 7 sek. Tudlængde til udløb: 110 mm.
Vandmængde: 3 liter pr. minut. Med dækroset ø 48 mm.
Til koldt eller forblandet vand.

Best.nr: 741 500

VVS.nr: 74 2333.500



TEMPOSOFT 2 TAPPEVENTIL 1/2" **TIL VÆGMONTERING - LÆNGDE 189 MM**

Selvlukkende. Skylletid ca. 7 sek. Tudlængde til udløb: 150 mm.
Vandmængde: 3 liter pr. minut. Med dækroset ø 48 mm.
Til koldt eller forblandet vand.

Best.nr: 741 550

VVS.nr: 74 2333.550



TEMPOSOFT 2 SERVANTEVENTIL 1/2"

Selvlukkende servanteventil med soft-tryk og strålesamler.
Til koldt eller forblandet vand.

Skylletid: ca. 7 sekunder.

Vandmængde: 3 liter pr. minut.

Best.nr: 740 500

VVS.nr: 74 0747.500

DELABIE TEMPOMIX 1 - ARMATUR TIL HÅNDVASK



**3-DOBBELT SPAREFUNKTION:
TID - TEMPERATUR - VANDMÆNGDE
vel at mærke samtidig...**

TEMPOMIX ET-GREBS BLANDINGSBATTERI

REDUCERER VANDSPILD OG ØGER HYGIEJNEN

Selvlukkende håndvaskarmatur med automatisk lukning. Strålesamler, tilslutning 3/8" omløber og overgang med kontraventil. Indbygget vandmængderegulering og temperatursikkerhedsstop.

Vandmængde: 3 liter pr. minut - kan reguleres.
Tappetid: ca. 7 sekunder.

Best.nr: 795 100 V2

VVS. nr: 72 3851.404

- Høj sikring mod vandalisme
- Tid - Temperatur - Vandmængde
- Regulering direkte på grebet
- Autostop efter ca. 7 sekunder
- Vandforbrug: kun 3 liter/minut
- Ergonomisk temperaturgreb

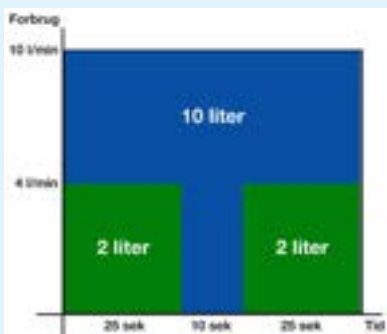
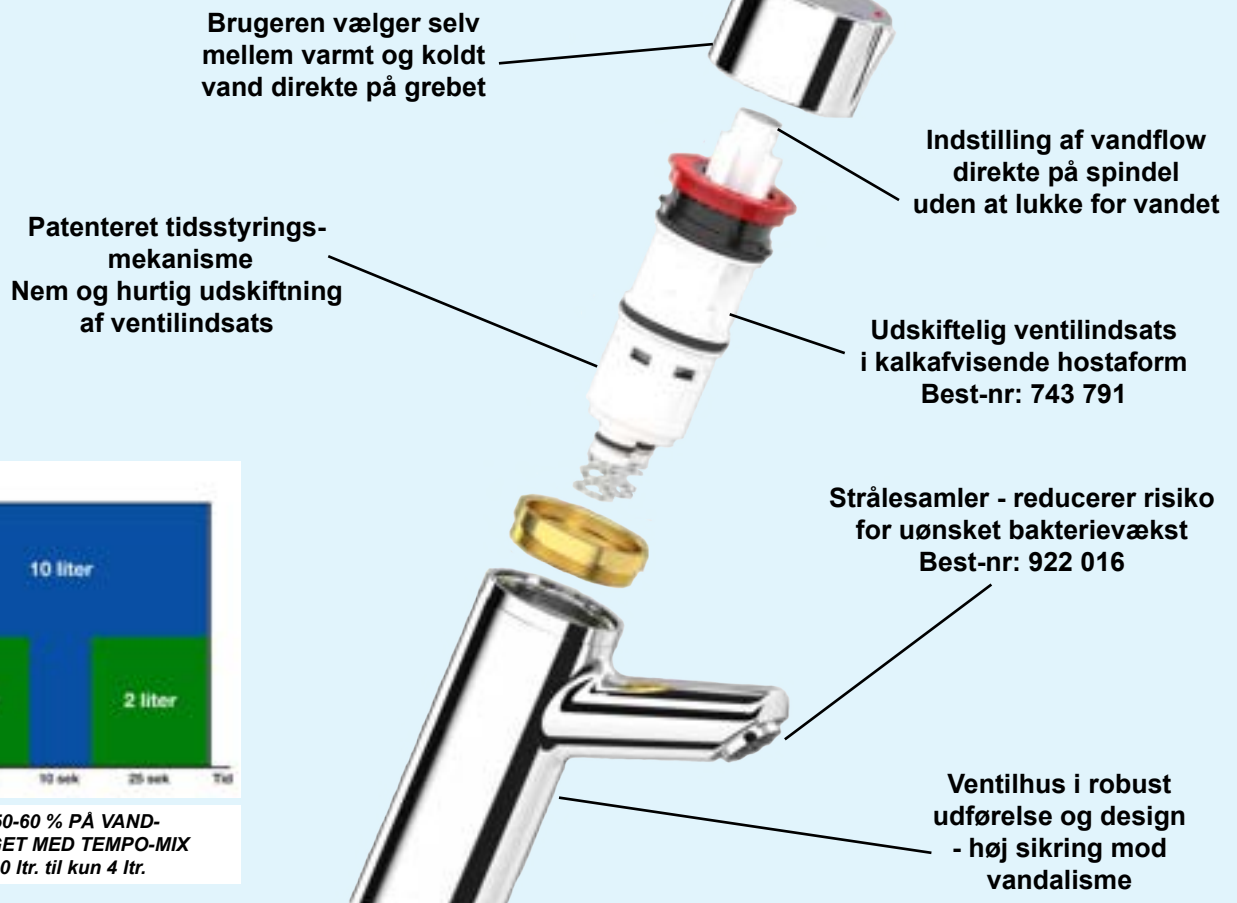

**SPAR 50-60 % PÅ VAND-
FORBRUGET MED TEMPO-MIX
- fra 10 ltr. til kun 4 ltr.**

DELABIE TEMPOMIX 3 - ARMATUR TIL HÅNDVASK



TEMPOMIX 3 ET-GREBS BLANDINGSBATTERI

MED SOFT-TRYK FUNKTION TIL BÅDE KOLDT OG VARMT VAND

Selvlukkende håndvask armatur til koldt og varmt vand. Med Soft-tryk funktion - Nem betjening for børn og ældre. Temperaturregulering direkte på trykgrebet. Strålesamler, tilslutning 3/8" omløber og overgang med kontraventil.

Automatisk lukning efter ca. 7 sekunder.
kan justeres fra 3 - 10 sekunder.

Vandmængde: 3 liter pr. minut
Kan reguleres: fra 1,5 - 6 liter pr. minut

Best.nr: 794 100

VVS. nr: 72 3851.904

- **Nyt og elegant design - Tempomix 3**
- **Tid - Temperatur - Vandmængde**
- **Regulering direkte på grebet**

- **Autostop efter ca. 7 sekunder**
- **Vandforbrug: kun 3 liter/minut**
- **Regulerbar skylletid fra 3 -10 sek.**

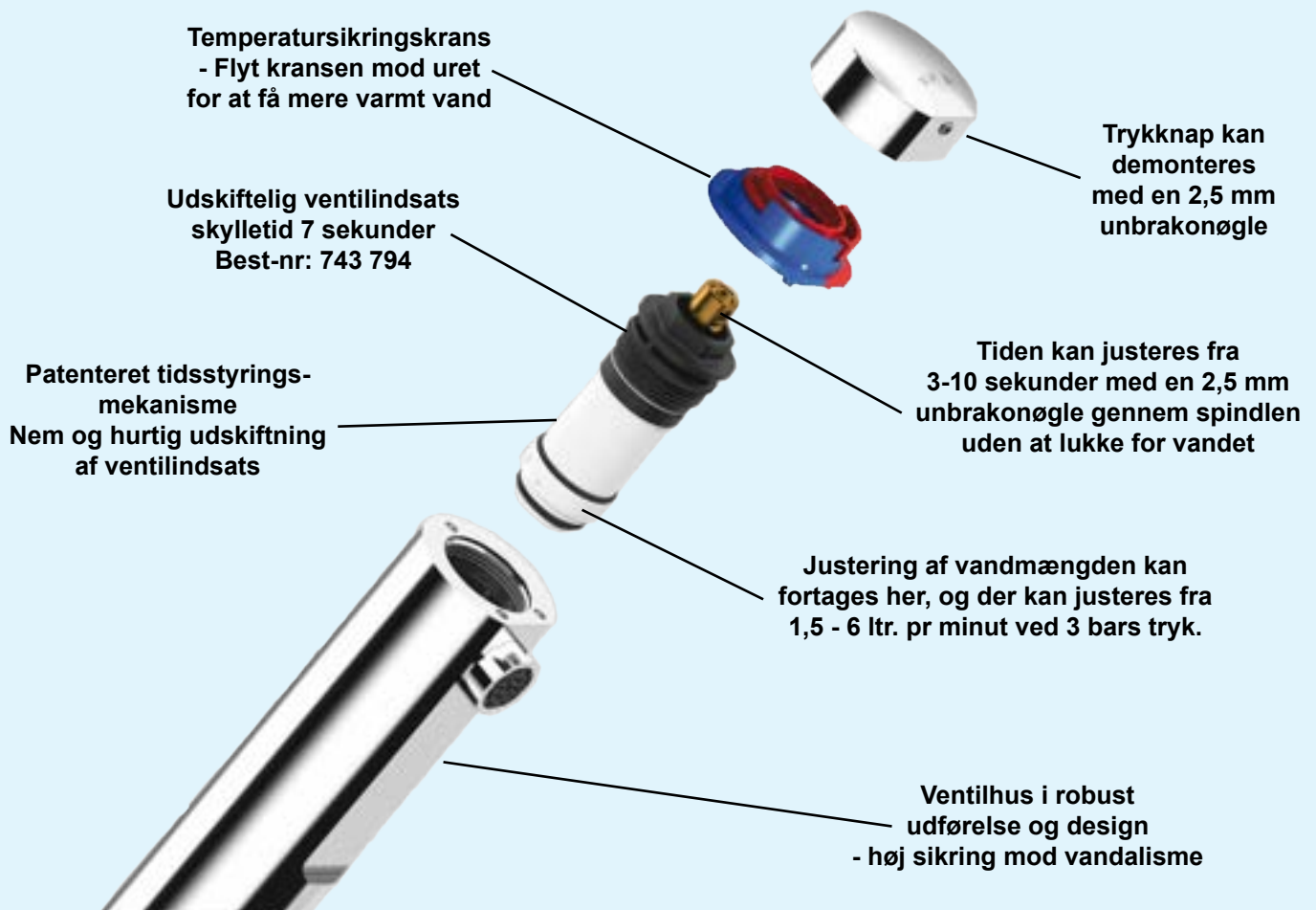

DELABIE SPECIALVENTILER



TEMPOSTOP FOR VÆGGENEMFØRING

**SKYLLETID:
15 SEKUNDER**

**ØNSKES VÆGGENEMFØRING
I ANDRE MÅL KONTAKT CMA**



TILBEHØR

TEMPOSTOP FOR VÆGGENEMFØRING

Selvlukkende ventil med 1/2" udv. rørgevind til afvaskning/afskylning. Med anti-blokeringsfunktion - vandet løber kun, når knappen slippes. Til koldt eller forblandet vand.

Skylletid ca. 15 sekunder. Vandforbrug kan justeres fra 1,5 - 6 liter pr. minut.

Max vægtykkelse: 200 mm / minimum 95 mm.

Best.nr: 747122 + 741203

FORLÆNGERSTANG TEMPOSTOP - 475 MM

Best.nr: TPVC714



TILBEHØR

TEMPOMIX VENTIL FOR VÆGGENEMFØRING

Selvlukkende ventil med 3/4" udv. rørgevind. Til koldt og varmt vand. Skylletid ca. 7 sek. Vandforbrug kan justeres fra 1,5 - 6 liter pr. minut. Max vægtykkelse: 220 mm / minimum 120 mm.

Best.nr: 796 210 SP V2

TEMPOMIX VENTIL FOR VÆGGENEMFØRING

Selvlukkende ventil med 3/4" udv. rg. Til koldt og varmt vand. Skylletid ca. 30 sek. Vandforbrug 6 liter pr. minut. Max vægtykkelse: 220 mm / minimum 120 mm.

Best.nr: 796 200 V2

FORLÆNGERSTANG TEMPOMIX - 500 MM

Best.nr: MESSING 6-KANT STANG

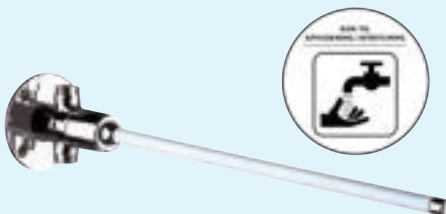

TEMPOSTOP KNÆVENTIL

Selvlukkende knæventil med 1/2" udv. rørgevind til afvaskning/afskylning. Ligeløbende model Ø 80 mm vægflange. Til koldt eller forblandet vand. Skylletid ca. 7 sekunder.

Best.nr: 735 400

VVS.nr: 72 4571.404

DELABIE ELEKTRONISK ARMATUR TIL HÅNDVASK



DELABIE



TEMPOMATIC 4 - TIL KOLDT ELLER FORBLANDET VAND

Elektronisk armatur med sensor, magnetventil, flexslange 3/8" omløber. Indbygget hygiejneskyl i 60 sek. - 24 timer efter sidste brug. Hygiejneskyl kan IKKE deaktiveres. Batteri CR 123.

Vandforbrug: 3 liter pr. minut. Kan justeres mellem 1,4 - 6 liter pr. minut. Fremspring 110 mm. Højde til udløb 75 mm.

Best.nr: 440 100

Til strøm 230/12 V

Best.nr: 440 106

Til batteri

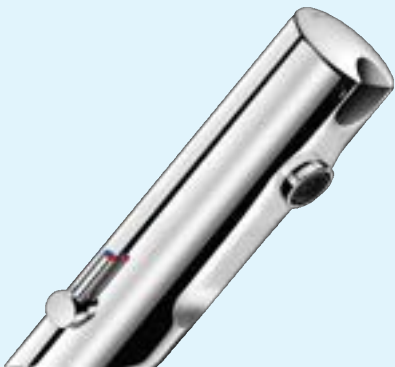

TEMPOMATIC 4 - TIL KOLDT OG VARMT VAND

Elektronisk armatur med sensor, magnetventil, flexslanger 3/8" omløber. Indbygget hygiejneskyl i 60 sek. - 24 timer efter sidste brug. Hygiejneskyl kan IKKE deaktiveres. Batteri CR 123.

Vandforbrug: 3 liter pr. minut. Kan justeres mellem 1,4 - 6 liter pr. minut. Fremspring 110 mm. Højde til udløb 75 mm.

Best.nr: 490 100

Til strøm 230/12 V

Best.nr: 490 106

Til batteri



TEMPOMATIC 4 - TIL KOLDT ELLER FORBLANDET VAND

Elektronisk armatur til vægmontering 1/2" udv. rg. Længde til udløb 130 mm. Inkl. Lithium 6 volt batteri - (Batteri 123 - 2 stk). Vandforbrug: 3 liter pr. minut. Indbygget hygiejneskyl i 60 sek. - 24 timer efter sidste brug. Hygiejneskyl kan IKKE deaktiveres.

Best.nr: 443 406

VVS.nr: 70 4322.904



FLAD ROSET Ø 30 x 65 mm - FOR 443 526 V2

Best.nr: 292 065

DELABIE BINOPTIC ELEKTRONISK ARMATUR TIL HÅNDVASK



DELABIE



- **Ingen manuel kontakt**
- **Automatisk hygiejneskyl efter 24 timer**
- **Infrarød sensor aktivering**
- **Enkelt og elegant design**



Foto ref. 398MCHLH

BINOPTIC - ARMATUR TIL BORDMONTERING TIL 230/12 VOLT TIL KOLDT OG VART VAND

Elektronisk armatur til bordmontering med flexslanger samt magnetventil med 3/8" udv. rg. samt transformerboks IP65.

Med sikkerhedsstop efter 30 sekunder.
Indbygget hygiejneskyl i 60 sek. - 24 timer efter sidste brug.
Hygiejneskyl kan deaktiveres.

Vandforbrug: 3 liter pr. minut.
Kan justeres mellem 1,5 - 6 liter pr. minut.

Fremspring 175 mm.
Højde til udløb 170 mm.
Best.nr: 388MCHLH Krom

Fremspring 185 mm.
Højde til udløb 250 mm.
Best.nr: 398MCHLH Krom

Elektroniske armaturer MÅ IKKE installeres overfor hinanden, da de infrarøde stråler kan reflektere, så armaturet starter unødigt.

DELABIE BINOPTIC ELEKTRONISK ARMATUR TIL HÅNDVASK



BINOPTIC - ARMATUR TIL BORD TIL 230/12 VOLT TIL KOLDT ELLER FORBLANDET VAND

Elektronisk armatur til bordmontering med flexslange samt magnetventil med 3/8" udv. rg. samt transformerboks IP65. Med sikkerhedsstop efter 30 sekunder. Indbygget hygiejneskyl i 60 sek. - 24 timer efter sidste brug. Hygiejneskyl kan deaktiveres. Vandforbrug: 3 liter pr. minut. Kan justeres mellem 1,5 - 6 liter pr. minut.

Fremspring 125 mm.
Højde til udløb 90 mm.

Best.nr: 378015 Krom



BINOPTIC - ARMATUR TIL BORD TIL 230/12 VOLT TIL KOLDT ELLER FORBLANDET VAND

Fremspring 175 mm.
Højde til udløb 170 mm.

Best.nr: 388015 Krom



BINOPTIC - ARMATUR TIL BORD TIL 230/12 VOLT TIL KOLDT ELLER FORBLANDET VAND

Fremspring 185 mm.
Højde til udløb 250 mm.

Best.nr: 398015 Krom

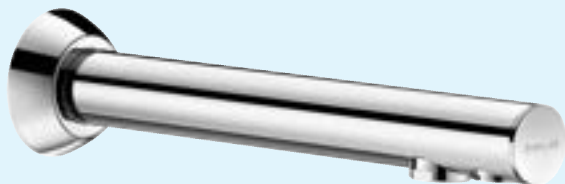

BINOPTIC - VÆGARMATUR TIL 230/12 VOLT TIL KOLDT ELLER FORBLANDET VAND

Elektronisk armatur til vægmontering 1/2" udv. rg. Leveres med magnetventil 3/8" samt transformerboks IP65. Med sikkerhedsstop efter 30 sekunder. Indbygget hygiejneskyl i 60 sek. - 24 timer efter sidste brug. Hygiejneskyl kan deaktiveres. Vandforbrug: 3 liter pr. minut. Kan justeres mellem 1,5 - 6 liter pr. minut.

Længde til udløb 200 mm.

Best.nr: 379ENC Krom

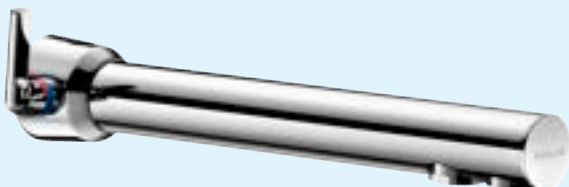

BINOPTIC MIX - VÆGARMATUR TIL 230/12 VOLT TIL KOLDT OG VARMT VAND

Samme som ovenstående. Væggennemføring (max. 110 mm). Sensor-kabel længde 120 mm. Med temperaturvælger på siden.

Længde til udløb 230 mm.

Best.nr: 379MCH Krom

Black Magic

- Armaturer i matsort Teflon®



God hygiejne

*Ingen manuel kontakt med armaturet.
Specialudviklet magnetventil som mindsker risikoen for
stillestående vand. Hygiejneskyl 24 timer efter sidste brug.*

Vandbesparelse

*Automatisk åbning / lukning ved bevægelse
af hånden foran sensoren.
Flow rate forudindstillet til 3 liter pr. minut.*

Design

*Black Magic serien er forbindelsen mellem
design, arkitektur og funktionalitet.
Designet er udført i slanke linjer som løfter
dit badeværelse til nye højder.*

Spifikationer

*Armaturet er udført i forkromet messing
og behandlet med matsort Teflon®.
Nem og enkel vedligehold.*

*Black Magic er tilgængelig i flere vari-
anter - både til bord- og vægmontering
strøm eller batteri.*



BLACK MAGIC - BINOPTIC ELEKTRONISK ARMATUR

I serien Black Magic findes også dette armatur til vægmontering



Binoptic til vægmontering til 230/12 V
Ref. 379ENC BLACK

- Til forblandet vand
- Elektronisk armatur med infrarød sensor
- Ingen manuel kontakt
- Automatisk hygiejneskyl efter 24 timer
- Vandforbrug 1,4 - 6 liter pr. minut
- Inkl. transformerboks IP65
- Leveres med flexslanger og magnetventil 3/8"



reddot winner 2021



BLACK MAGIC - BINOPTIC
Fremspring 125 mm - Højde 90 mm

Ref. 378015 Black 230/12V

Ref. 378015 Black Batteri

BLACK MAGIC - BINOPTIC
Fremspring 175 mm - Højde 170 mm

Ref. 388015 Black 230/12V

Ref. 388015 Black Batteri

BLACK MAGIC - BINOPTIC
Fremspring 185 mm - Højde 250 mm

Ref. 398015 Black 230/12V

Ref. 398015 Black Batteri

BLACK MAGIC - BINOPTIC MIX ELEKTRONISK ARMATUR

I serien Black Magic findes også dette armatur til vægmontering



Binoptic til vægmontering til 230/12 V
Ref. 379MCH BLACK



**BLACK MAGIC
BINOPTIC**

BLACK MAGIC - BINOPTIC MIX
Fremspring 175 mm - Højde 170 mm

Ref. 388MCHLH Black 230/12V

Ref. 388MCHLH Black Batteri

BLACK MAGIC - BINOPTIC MIX
Fremspring 185 mm - Højde 250 mm

Ref. 398MCHLH Black 230/12V

Ref. 398MCHLH Black Batteri

BLACK MAGIC - TEMPOFLUX 3 DIRECT FLUSH VENTIL FOR WC

Fordele ved Direct Flush uden cisterne

Flush ventilen tilsluttes direkte til rørsystemet

- Effektiv skylning - der er altid vand til rådighed
- Ingen stillestående vand i rørsystemet - Mindsker bakteriedannelse
- Overholder europæisk standard EN12541 akustik niveau II

Nem installation og vedligehold

Installationsbox for vægmontering. Kan anvendes i de fleste vægmateriale. Nem servicering af ventilen via forpladen.

Vandbesparelse

Duel flush 3/6 liter pr. skyl - Kan justeres til 2/4 ltr.

Kan forsynes med havvand, regnvand ell. gråtvand.

Design

Sort glasplade med aktuator eller trykventil.

Produkternes unikke design gør dem velegnet til installation på offentlige steder.



TEMPOFLUX 3 DIRECT FLUSH MED INDBYGNINGSBOX

Indbygningsbox til wc med tilslutning ovenfra, WC flush ventil samt forplade i sort glas. Forplade H: 205 mm x B: 190 mm.

Vandtilgang:	3/4" indv. rg.
Vandforbrug:	ca. 1 liter pr. sek.
Udførelse:	Vandtæt I-box - forplade i sort glas.
Forplade:	H: 205 mm x B: 190 mm.

Best.nr: 763030 + 763BOX

BLACK MAGIC - RUSTFRIT STÅL I MATSORT TEFLON®

VÆGHÆNGT TOILET S21 I RUSTFRIT STÅL

Væghængt toilet med matsort Teflon overflade. Udført i anti-bakteriologisk 1,5 mm AISI 304 rustfrit stål. Toiletskål presset i et stykke, nem vedligeholdelse og bedre hygiejne. Tilgang Ø 55 mm. Afløb Ø 100 mm. Monteringsbeslag og sikkerhedsskruer medfølger. Overholder EN 997 - for 4 liter skylning. Vægt: 11 kg.

Mål: Længde 535 x Bredde 360 mm x Højde 350 mm.

Best.nr: 110 310BK

MONOBLOCO S21 TOILET MED CISTERNE

Toilet med dobbeltskyl 3/6 liter med matsort Teflon overflade. Udført i anti-bakteriologisk 1,5 mm AISI 304 rustfrit stål. Adgangsåbning for service, der er sikret med sikkerhedsskruer. Til gulvmontering. Overholder EN 997 - for 4 liter skylning.

Universel P eller S afløb udv. Ø 100 mm. Vægt: 21 kg

Mål: Højde 815 x Bredde 370 mm x Dybde 620 mm.

Best.nr: 110 390BK

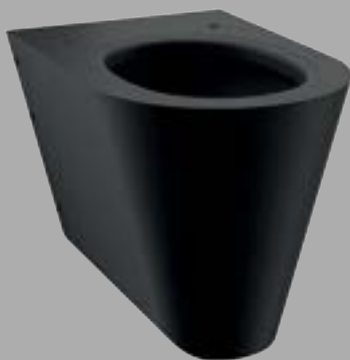

TOILETSÆDER
SE SIDE 58



BLACK MAGIC - TILBEHØR I RUSTFRIT STÅL I MATSORT TEFLON®



Ref. 510 622 BK



Ref. 512 066 BK



Ref. 121 180 BK



Ref. 510 624 BK

BLACK MAGIC
SÆBEDISPENSER MED SENSOR

Ref. 512 066 BK

BLACK MAGIC
MINI BAILA HÅNDVASK MED HANEHUL

Ref. 121 180 BK

BLACK MAGIC
HÅNDTØRRER MED INFRARØD SENSOR

Ref. 510 622 BK

Ref. 510 624 BK

BLACK MAGIC - TILBEHØR I RUSTFRIT STÅL I MATSORT TEFLON®



Ref. 510 601 BK



Ref. 510 465 BK



Ref. 4051 BK



Ref. 4043 BK



Ref. 510 083 BK



Ref. 510 910 BK

BLACK MAGIC PAPIRDISPENSER

Ref. 510 601 BK

BLACK MAGIC TOILETBØRSTE TIL VÆGMONT.

Ref. 4051 BK

BLACK MAGIC
TOILETPAPIRHOLDER / DISPENSER

Ref. 510 083 BK

BLACK MAGIC PAPIRKURV 20 LTR.

Ref. 510 465 BK

BLACK MAGIC KROG

Ref. 4043 BK

BLACK MAGIC PAPIR DISP. 400 M

Ref. 510 910 BK

RUSTFRIE PRODUKTER TIL DET OFFENTLIGE RUM

- designet til installationer med mange brugere



DELABIE

- **Flot & elegant design**
- **4 funktioner**
 - **Spejl-funktion**
 - **Elektronisk armatur**
 - **Sæbedispenser**
 - **Håndtørrer**
- **Automatisk hygiejneskyl hver 24. time**
- **Elektronisk aktivering**



SPEJL KABINET MED 4 FUNKTIONER

Spejlkabinet med spejl, elektronisk udløbsventil, sæbedispenser samt tørrefunktion. Kabinet udført i rustfrit stål 304 med sort melamin overflade. Berøringsfri aktivering for alle 3 funktioner. Hygiejneskyl i 60 sekunder - 24 timer efter sidste brug. Til strømforsyning 230/50-60Hz.

Spejltykkelse 4 mm.
Vandtilgang ovenfra eller bagfra med 3/8" udv. rg.
Vandforbrug 3 liter pr. minut ved 3 bar.
Sæbebeholder 5 liter tank - Maximum 3000 m.Pa.S.
Håndtørrer: tørretid 10 - 12 sek. 360 km/t - Lydniveau: 74 dBA - Klasse 1, IP23.

Mål: Bredde 600 x Dybde 223 mm x Højde 1000 mm.
Vægt: 29 kg.

Best.nr: 510 203

Vi anbefaler at der installeres en termostat - se side 36.

NYHED

AQUEDUTO HÅNDVASK I RUSTFRIT STÅL

Vask til vægmontering i poleret satin finish. Udført i anti-bakteriologisk 1,2 mm rustfrit stål 304. Vægt 12 kg. Leveres med 1 1/4" afløb. Overholder European standard - EN 14688

Mål: Bredde 700 x Dybde 440 mm x Højde 115 mm.

Uden hanehul uden overløb:
Best.nr: 120 150

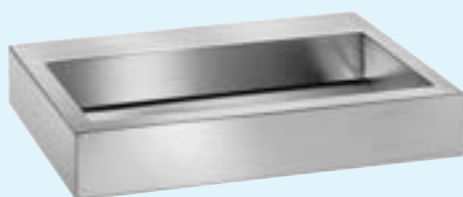

VASKERENDER I RUSTFRIT STÅL



CANAL VASKERENDE I RUSTFRIT STÅL

Vaskerende i poleret satin finish for vægmontering. Mulighed for flere arbejdsstationer. Udført i anti-bakteriologisk rustfrit stål 304. Godstykkelse vasketrug 0,8 mm - resterende 1,5 mm. Vægt: 5,5 kg - 15,6 kg. Afløb 1 1/2" i højre side. Uden overløb. Leveres med fastgørelsesdele. Overholder European standard - EN 14296

Mål: Længde x Dybde 400 x Højde 250 mm.

Vaskerenden kan fås i følgende længder:

Længde 600 mm.
Best.nr: 120 240 VVS.nr: 65 1881.xxx

Længde 1200 mm.
Best.nr: 120 250 VVS.nr: 65 1881.112

2 stk Hanehul Ø 22 mm
Længde 1200 mm.
Best.nr: 121 250 VVS.nr: 65 1881.xxx

Længde 1400 mm.
Best.nr: 120 260 VVS.nr: 65 1881.xxx
Længde 1800 mm.
Best.nr: 120 280 VVS.nr: 65 1881.118

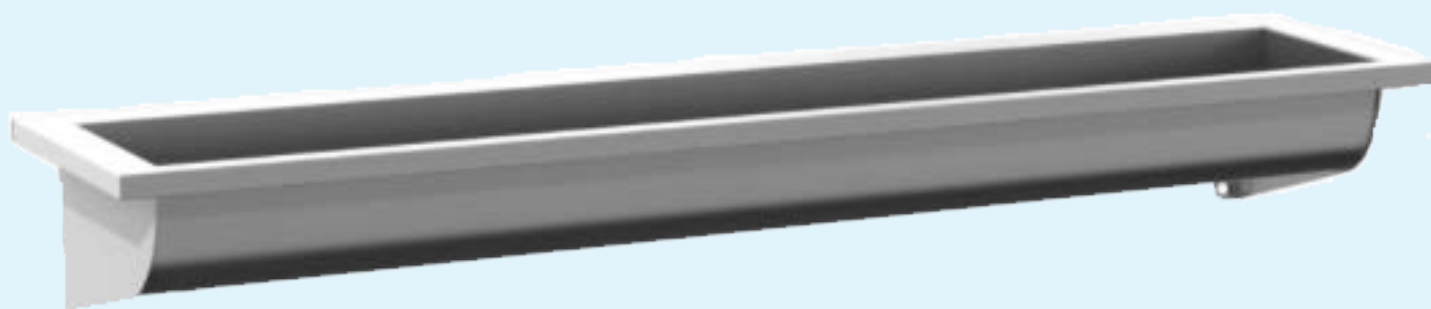

TILBEHØR TIL VASKERENDE

BAGPLADE I RUSTFRIT STÅL

Udført i poleret satin finish - Tykkelse 1,2 mm. Højde 300 mm.

Længde 600 mm. Best.nr: 100 240

Længde 1200 mm. Best.nr: 100 250

Længde 1400 mm. Best.nr: 100 260

Længde 1800 mm. Best.nr: 100 280

BUMPERS - HJØRNEBESKYTTERE TIL VASKERENDE

Udført i elastomer. Sæt med 2 stk.
Farve: Ral 7015

Højde 35 mm. Best.nr: 100 209

HÅNDVASKE I RUSTFRIT STÅL



FACIL HÅNDVASK I RUSTFRIT STÅL

Vask til vægmontering i poleret satin finish.
Udført i anti-bakteriologisk 1,2 mm rustfrit stål 304.
Leveres med 1 1/4" afløb samt fastgørelsesdele.

Mål: Bredde 360 mm x Dybde 390 mm x Højde 195 mm.
Indv. mål basin Ø 320 mm. Overholder European standard - EN 14688

Uden hanehul og uden overløb:

Best.nr: 120 800

VVS.nr: 63 9582.600

Med hanehul ø 35 mm i højre side uden overløb:

Best.nr: 121 800

VVS.nr: 63 9582.200

Med hanehul i højre side og overløb:*

Best.nr: 127 800

Uden hanehul med overløb:*

Best.nr: 124 800

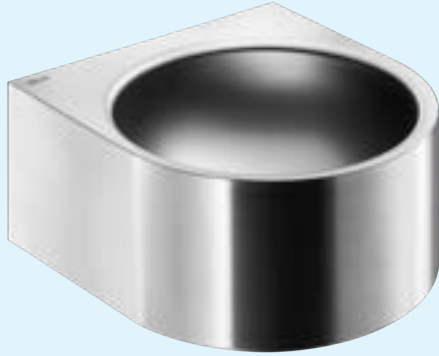

PMR XS HÅNDVASK I RUSTFRIT STÅL

Vask til vægmontering i poleret satin finish.
Udført i anti-bakteriologisk 1,2 mm rustfrit stål 304.
Leveres med 1 1/4" afløb samt fastgørelsesdele.
Mål: Bredde 400 x Dybde 390 mm x Højde 150 mm.
Indv. mål basin Ø 310 mm. Overholder European standard - EN 14688



Uden hanehul og uden overløb:

Best.nr: 120 400

VVS.nr: 639585.600

Ekstra kraftig befæstigelse - Uden hanehul og uden overløb:

Best.nr: 160 250



BOB HÅNDVASK I RUSTFRIT STÅL

Vask til vægmontering i poleret satin finish med skjult afløb.
Udført i anti-bakteriologisk 1,2 mm rustfrit stål 304.
Lev. med 1 1/2" afløb. Rist til afløb udført som huller boret i skålen.
Adgangsåbning for service, der er sikret med sikkerhedsskruer.

Mål: Bredde 360 mm x Dybde 400 mm x Højde 285.
Indv. mål basin Ø 310 mm. Overholder European standard - EN 14688.

Uden hanehul og uden overløb:

Best.nr: 120 130

VVS.nr: 63 9588.600

Med hanehul i højre side uden overløb:

Best.nr: 121 130

VVS.nr: 63 9588.200

Ekstra kraftig befæstigelse

Uden hanehul og uden overløb:

Best.nr: 164 130

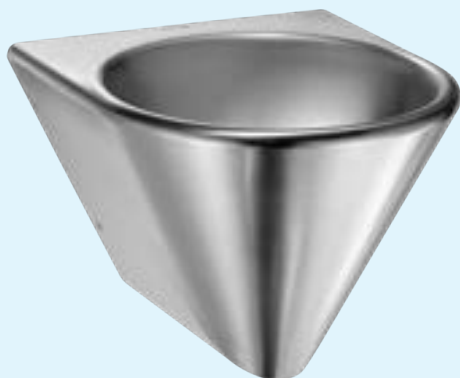

HÅNDVASK I RUSTFRIT STÅL



FRAJU HÅNDVASK I RUSTFRIT STÅL

Vask til vægmontering i poleret satin finish.

Udført i anti-bakteriologisk rustfrit stål 304 - Basin 1,2 mm - Resterende 1,5 mm.
Leveres med 1 1/4" afløb. Overholder European Standard - EN 14688

Mål: Bredde 530 x Dybde 470 mm x Højde 165 mm.

Uden hanehul og uden overløb:

Best.nr: 120 430

VVS.nr: 63 9584.600

Med hanehul i midten - uden overløb:

Best.nr: 121 430

Med hanehul i midten og overløb:

Best.nr: 125 430

Uden hanehul med overløb:

Best.nr: 124 430

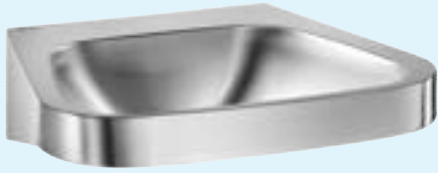

FRAJU HANDICAPVENLIG MODEL - PMR

Mål: Bredde 620 x Dybde 505 mm x Højde 165 mm.

Uden hanehul og uden overløb:

Best.nr: 120 440

Med hanehul i midten - uden overløb:

Best.nr: 121 440

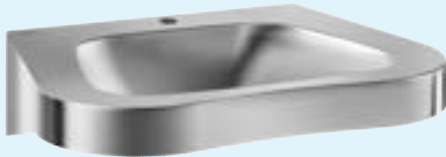

TRAPEZ HÅNDVASK I RUSTFRIT STÅL

Vask til vægmontering i poleret satin finish.

Udført i anti-bakteriologisk 1,2 mm rustfrit stål 304.

Leveres med 1 1/4" afløb og fastgørelsesdele. Overholder - EN 14688

Mål: Bredde 600 x Dybde 505 mm x Højde 150 mm.

Uden hanehul og uden overløb:

Best.nr: 120 270

Med hanehul i midten - uden overløb:

Best.nr: 121 270

VVS.nr: 63 9586.000

Med hanehul i midten og overløb:

Best.nr: 125 270

Uden hanehul med overløb:

Best.nr: 124 270



QUADRA HÅNDVASK I RUSTFRIT STÅL

Vask til vægmontering i poleret satin finish. Basin Ø 310 mm.

Udført i anti-bakteriologisk 1,2 mm rustfrit stål 304.

Leveres med 1 1/4" afløb. Overholder European standard - EN 14688

Mål: Bredde 380 x Dybde 380 mm x Højde 130 mm.

Uden hanehul uden overløb:

Best.nr: 120 650



VASKELØSNINGER I RUSTFRIT STÅL

MINI BAILA HÅNDVASK



Vægmonteret håndvask med afrundede kanter i poleret satin finish. Udført i anti-bakteriologisk 1,0 mm rustfrit stål 304.

Fastgørelsesdele til vægmontering medfølger.
Leveres med 1 1/4" afløb. Uden overløb.
Overholder European Standard - EN 14688 - Vægt: 4,1 kg.

Mål: Højde 290 mm x Dybde 430 x Ø 375 mm
Indv. mål basin Ø 310 mm.

Best.nr: 120 180

Uden Hanehul

Best.nr: 121 180

Med Hanehul ø 35 mm

BAILA HÅNDVASK



Gulvstående håndvask med afrundede kanter i poleret satin finish. Fastgørelsesdele til vægmontering medfølger. Udført i anti-bakteriologisk 0,8 mm rustfrit stål 304.

Leveres med 1 1/4" afløb. Uden overløb.

Overholder European Standard - EN 14688 - Vægt: 12 kg.

Mål: Højde 830 x Dybde 430 mm x Ø 375 mm
Indv. mål basin Ø 310 mm.

Best.nr: 120 170

Uden Hanehul

Best.nr: 121 170

Med Hanehul ø 35 mm

REDO HÅNDVASK



Gulvstående håndvask med afrundede kanter i poleret satin finish. Fastgørelsesdele til vægmontering medfølger. Udført i anti-bakteriologisk 0,8 mm rustfrit stål 304.

Leveres med 1 1/4" afløb. Uden overløb.

Overholder European Standard - EN 14688 - Vægt: 14 kg.

Mål: Højde 830 x Dybde 430 mm x Ø 375 mm
Indv. mål basin Ø 310 mm.

Best.nr: 120 720

Uden Hanehul

Best.nr: 121 720

Med Hanehul ø 35 mm

VÆGHÆNGT TOILET I RUSTFRIT STÅL



- **Rustfrit stål - hygiejnisk og holdbart**
- **Velegnet til steder med mange brugere**
- **Anti bakteriel overflade - slidstærk**
- **Optimal resistens mod vandalisme**



VÆGHÆNGT TOILET S21 I RUSTFRIT STÅL

Væghængt toilet i poleret satin finish.
Udført i anti-bakteriologisk 1,5 mm rustfrit stål 304.
Monteringsbeslag og sikkerhedsskruer medfølger.
Tilgang Ø 55 mm. PVC afløb Ø 100 mm.
Overholder EN 997 - for 4 liter skylning. Vægt: 11 kg.

Mål: Længde 535 x Bredde 360 mm x Højde 350 mm.

Best.nr: 110 310

VVS.nr: 61 3888.000



VÆGHÆNGT TOILET I RUSTFRIT STÅL - HANDI

Velegnet til handicappede. Væghængt toilet i poleret satin finish.
Udført i anti-bakteriologisk 1,5 mm rustfrit stål 304. Monteringsbeslag
og sikkerhedsskruer medfølger. Tilgang Ø 55 mm. PVC afløb Ø 100 mm.
Overholder EN 997 - for 4 liter skylning. Vægt: 14,5 kg.

Mål: Længde 700 x Bredde 360 mm x Højde 350 mm.

Best.nr: 110 710

VVS.nr: 61 3889.000

GULVMONTERET TOILET I RUSTFRIT STÅL



GULVMONTERET TOILET S21 I RUSTFRIT STÅL

Gulvmonteret toilet i poleret satin finish.
Udført i anti-bakteriologisk 1,5 mm rustfrit stål 304. Vægt: 14 kg.
Adgangsåbning for service, der er sikret med sikkerhedsskruer.
Tilgang Ø 55 mm. Universel P eller S afløb Ø 100 mm.
Overholder EN 997 - 4 liter skylning.

Mål: Længde 580 x Bredde 360 mm x Højde 400 mm.

Best.nr: 110 300

VVS.nr: 61 3885.000



GULVMONTERET TOILET I RUSTFRIT STÅL - HANDI

Velegnet til handicappede. Gulvmonteret toilet i poleret satin finish.
Udført i anti-bakteriologisk 1,5 mm rustfrit stål 304. Vægt: 15 kg.
Adgangsåbning for service, der er sikret med sikkerhedsskruer.
Tilgang Ø 55 mm. Universel P eller S afløb Ø 100 mm.
Overholder EN 997 - 4 liter skylning.

Mål: Længde 700 x Bredde 360 mm x Højde 480 mm.

Best.nr: 110 700

VVS.nr: 61 3886.000

GULVMONTERET TOILET MED CISTERNE



- **Rustfrit stål - hygiejnisk og holdbart**
- **Velegnet til steder med mange brugere**
- **Anti bakteriel overflade - slidstærk**

MONOBLOCO S21 GULVMONTERET TOILET MED CISTERNE

Toilet med dobbeltskyl 3/6 liter i poleret satin finish.
Udført i anti-bakteriologisk 1,5 mm rustfrit stål 304.
Adgangsåbning for service, der er sikret med sikkerhedsskruer.
Overholder EN 997 - for 4 liter skylning.
Universel P eller S afløb udv. Ø 100 mm. Vægt: 21 kg
Mål: Højde 815 x Bredde 370 mm x Dybde 620 mm.

Best.nr: 110 390

VVS.nr: 61 3881.000

MONOBLOCO GULVMONTERET TOILET MED CISTERNE - HANDI

Velegnet til handicappede.
Toilet med dobbeltskyl 3/6 liter i poleret satin finish.
Udført i anti-bakteriologisk 1,5 mm rustfrit stål 304.
Adgangsåbning for service, der er sikret med sikkerhedsskruer.
Overholder EN 997 - for 4 liter skylning.
Universel P eller S afløb udv. Ø 100 mm. Vægt: 22 kg
Mål: Højde 895 x Bredde 370 mm x Dybde 700 mm.

Best.nr: 110 790

VVS.nr: 61 3881.xxx

TOILETSÆDER TIL RUSTFRIE TOILETTER



TOILETSÆDE UDEN LÅG FOR S21 WC + HANDI

Udført i polyethylen plast i farven sort.
Hængsler udført i rustfrit stål.

Ny vandalsikker model

Best.nr: 101 619

VVS.nr: 61 5388.601



TOILETSÆDE MED LÅG SLIMLINE FOR S21 WC + HANDI

Udført i slidstærkt Duroplast i farven sort.
Hængsler udført i rustfrit stål.

Best.nr: 102 819

VVS.nr: 61 5388.801

Best.nr: 103 819

Soft Close



TOILETSÆDE PADS FOR S21 WC + HANDI

Udført i polyethylen plast i farven sort.

Best.nr: 100 589

VÆGURINALER I RUSTFRIT STÅL

DELABIE



VENTILER TIL VÆGURINALER
KAN SES PÅ FØLGENDE SIDER

TEMPOMATIC - Side 63
TEMPOFLUX - Side 66



FINO VÆGURINAL I RUSTFRIT STÅL

Vægmonteret single urinal i poleret satin finish.
Udført i anti-bakteriologisk 1,2 mm rustfrit stål 304.

Kompatibel med alle standard rammeløsninger på markedet.

Monteringsbeslag medfølger. Leveres med 1 1/2" P-vandlås.
Overholder EN 13407 - for 2 liter skylning.

Mål: Højde 420 x Bredde 290 x Dybde 280 mm. Vægt: 3,5 kg.

Tilslutning ovenfra
Best.nr: 135 110

Tilslutning bagfra
Best.nr: 135 710



DELTA VÆGURINAL I RUSTFRIT STÅL

Vægmonteret single urinal i poleret satin finish.
Udført i anti-bakteriologisk 1,2 mm rustfrit stål 304.
Monteringsbeslag og sikkerhedsskruer medfølger.
Leveres med 1 1/2" P-vandlås.
Overholder EN 13407 - for 2 liter skylning.

Mål: Højde 585 x Bredde 350 x Dybde 385 mm. Vægt: 7,5 kg.

Tilslutning ovenfra
Best.nr: 134 170

VVS.nr: 61 8242.000

Tilslutning bagfra
Best.nr: 134 770

VVS.nr: 61 8241.000

VÆGHÆNGTE URINALRENDER I RUSTFRIT STÅL



Kan også laves på specialmål
RING TIL CMA FOR INFO

VÆGHÆNGT URINALRENDE I RUSTFRIT STÅL

Væghængt urinalrende i poleret satin finish. Leveres med 1 stk rustfrit spulerør.
Monteringsbeslag og sikkerhedsskruer medfølger. Vandtilgang ovenfra 1/2" udv. rg. afløb 1 1/2" placeret i højre side.
Optimal skylning: 0,1 l/sek. dvs. 0,3 liter pr. tryk. Udført i anti-bakteriologisk 1,2 mm rustfrit stål 304.

Mål: Længde x Dybde 275 mm x Højde 570 mm.

URINALRENDEN KAN FÅS I FGL. LÆNGDER:

Længde 1200 mm.
Best.nr: 130 100

Vægt: 17,5 kg
VVS.nr: 61 8641.112

Længde 1800 mm.
Best.nr: 130 110

Vægt: 24,8 kg
VVS.nr: 61 8641.118

Længde 2400 mm.
Best.nr: 130 120

Vægt: 32,1 kg
VVS.nr: 61 8641.xxx

SKILLEVÆG TIL VÆGURINAL I RUSTFRIT STÅL



AZA SKILLEVÆG

Vægmonteret skillevæg med glat overflade og afrundede kanter.
Udført i anti-bakteriologisk 3 mm rustfrit stål 304 med poleret satin finish.
Leveres med fastgørelsesdele.

Mål: Højde 600 x Dybde 350 mm. Vægt: 4 kg.

Best.nr: 100 620

LISO XL SKILLEVÆG

Vægmonteret skillevæg med glat overflade og afrundede kanter.
Udført i anti-bakteriologisk 1,5 mm rustfrit stål 304 med poleret satin finish.
Leveres med fastgørelsesdele.

Mål: Højde 950 x Dybde 400 mm. Tykkelse 80/25 mm. Vægt: 13 kg.

Best.nr: 100 600

TILBEHØR I RUSTFRIT STÅL TIL DET OFFENTLIGE RUM



SENSOR

SÆBEDISPENSER MED SENSOR

Væghængt sæbedispenser med sensor på batteri i poleret satin finish. Vandalsikker model med lås. Enkelt doseringssystem pr. tryk. 0,8 ml.

Velegnet for sæbe med en viskositet på max. 3000 mPa.s
Eller hydroalcoholic gel. Udført i rustfrit stål. Kap.: 1 liter.

Mål: H: 256 mm x B: 105 mm x D: 90 mm.

Best.nr: 512 066 S

SÆBEDISPENSER MED SOFT-TRYK BETJENING

Væghængt sæbedispenser med softtryk betjening i poleret satin finish. Vandalsikker model med lås. Enkelt doseringssystem pr. tryk.

Velegnet for sæbe med en viskositet på max. 3000 mPa.s ell. hydroalcoholic gel. Udført i rustfrit stål. Kap.: 1 liter.

Best.nr: 510 582



PAPIRDISPENSER

Væghængt papirdispenser i poleret satin finish udført i rustfrit stål. Vindue for kontrol af papirniveau samt låsefunktion.

Kapacitet: 500 servietter.
(Mål servietter: 230 x 250 mm - Foldet 115 x 250 mm)

Mål: Længde 275 mm x Højde 360mm x Dybde 120 mm.

Best.nr: 510 601 S

PAPIRKURV

Væghængt robust papirkurv i poleret satin finish. Udført i rustfrit stål 1 mm. Kapacitet: 25 liter.

Mål: Bredde 355 mm x Højde 460 mm x Dybde 155 mm.

Best.nr: 510 461 S



KROG

Krog til vægmontering i poleret satin finish. Rør Ø 20 mm x 1 mm tykkelse. Skjulte monteringskrue. Mål: Ø 62 mm x Længde 65 mm.

Best.nr: 4043 S

HÅNDTØRRER HIGHFLOW COMPACT

Håndtørrer med indfrarød sensor som aktiverer ved bevægelse og stopper automatisk når hænderne fjernes. Hurtig tørring på kun 10-12 sekunder. Anti-blokeringsfunktion, stopper automatisk efter 60 sekunder.

Mulighed for programvalg af varm eller kold luft ved montering. Tørrer med 360 km/t - Lavt støjniveau 70 dBA. Energiforbrug: 1350 Watt

Mål: B: 173 x H: 256 x D: 152 mm
Vægt: 3,1 kg.
Udførsel: Rustfrit stål 304, Poleret satin finish
EI: 220/240 volt - Klasse 1: IP23

Best.nr: 510 625 S



TILBEHØR I RUSTFRIT STÅL TIL DET OFFENTLIGE RUM

JUMBO TOILETPAPIRDISPENSER



Væghængt toiletpapir dispenser i poleret satin finish.
Udført i AISI 304 rustfrit stål. Med låsefunktion. Vindue for kontrol af papir.
Stor model for 400 m ruller.

Mål: Ø 310 mm x Dybde 132 mm.

Best.nr: 510 910 S

TOILETPAPIRHOLDER

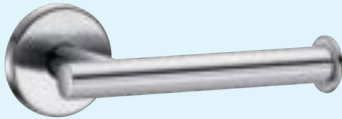

Væghængt toiletpapirholder i poleret satin finish.
Udført i AISI 304 rustfrit stål 1 mm. Skjulte monterings skruer.
Mål: Længde 161 mm - Roset Ø 63 mm - Rør Ø 20 mm - Enderør Ø 30 mm

Best.nr: 510 083 S

DOBBELT TOILETPAPIRHOLDER



Mål: Længde 260 mm - Roset Ø 63 mm - Rør Ø 20 mm - Enderør Ø 30 mm

Best.nr: 510 082 S

TOILETBØRSTE - FRITSTÅENDE PÅ GULV



Toiletbørste i poleret satin finish.

Udført i AISI 304 rustfrit stål 1 mm.
Mål: Ø 90 mm x Højde 410 mm.

Best.nr: 4050 S

TOILETBØRSTE - VÆGMONTERET MED LÅS

Best.nr: 4051 S

VANDALSIKRE SPEJLE I RUSTFRIT STÅL



Rustfrit spejl

SPEJL HØJPOLERET RUSTFRIT STÅL

Vandalsikkert spejl (selvklæbende) højpoleret rustfrit stål.
Udført i anti-bakteriologisk 1,0 mm AISI 304 rustfrit stål.

Mål: Højde 600 mm x Bredde 400 mm.

Best.nr: 3453

SPEJL HØJPOLERET RUSTFRIT STÅL

Vandalsikkert spejl i højpoleret rustfrit stål.
Forstærket med en 10 mm tyk pvc plade med 5 skjulte fikseringspunkter.
Udført i anti-bakteriologisk AISI 304 rustfrit stål.

Mål: Højde 980 mm x Bredde 595 mm x Tykkelse 10 mm.

Best.nr: 3459

URINAL OG WC SKYLLEVENTILER

- designet til installationer med mange brugere



- **Nem installation uden brug af elektriker**
- **Indbygget batteri og magnetventil**
- **Batteri og magnetventil kan nemt skiftes udefra**
- **Automatisk skylning efter hvert brug**
- **Automatisk hygiejneskyl hver 24. time**



TEMPOMATIC 4 ELEKTRONISK SINGLE URINALVENTIL PÅ BATTERI - VANDTILGANG 1/2" BAGFRA

Elektronisk ventil med infrarød sensor og automatisk lukning. Forudindstillet skylletid på 3 sekunder. Inkl. Lithium batteri type CR P2 / 2 stk. 123A - 3 volt.

Tidsforsinkelse: 10 sek. Indstilleligt vandflow.
Vandforbrug: 0,15 liter pr. sekund ved 3 bar.

Anbefalet afstand mellem enheder 60 - 70 cm.
Max. detektion fremad 40 cm.

Best.nr: 479 411

VVS.nr: 61 8780.204



TEMPOMATIC 4 MED SKYLLERØR - PASSER TIL FINO

Best.nr: 479 413

TEMPOMATIC 4 MED SKYLLERØR - PASSER TIL DELTA

Best.nr: 479 414



TEMPOMATIC 4 ELEKTRONISK SINGLE URINALVENTIL PÅ BATTERI - VANDTILGANG 1/2" OVENFRA

Best.nr: 479 410

VVS.nr: 61 8780.104

DELABIE ELEKTRONISKE URINALVENTIL MED I-BOX

DELABIE



- Mulighed for service via forpladen
- Automatisk hygiejneskyl hver 24. time
- Kort skylning efter hver bruger
- Vandtæt installationsbox



TEMPOMATIC 4 URINAL MED INDBYGNINGSBOX

Indbygningsbox til urinal på batteri med tilslutning ovenfra. Kan forsynes med havvand, regnvand ell. gråtvand. Indbygget hygiejneskyl hver 24 time - Kan deaktiveres.

Vandtilgang: 1/2" udv. rg.
Vandforbrug: ca. 0,15 liter pr. sek. ved 3 bar - Kan justeres.
Udførelse: Vandtæt I-box - forplade i rustfrit stål med Satin Finish.
Forplade: H: 145 mm x B: 145 mm.

Best.nr: 430006 + 431PBOX



TEMPOMATIC 4 URINAL MED INDBYGNINGSBOX

Indbygningsbox til urinal på batteri med tilslutning ovenfra. Kan forsynes med havvand, regnvand ell. gråtvand. Indbygget hygiejneskyl hver 24 time - Kan deaktiveres.

Vandtilgang: 1/2" udv. rg.
Vandforbrug: ca. 0,15 liter pr. sek. ved 3 bar - Kan justeres.
Udførelse: Vandtæt I-box - forplade i rustfrit stål.
Forplade: H: 145 mm x B: 145 mm.

Best.nr: 430016 + 431PBOX



TEMPOMATIC 4 URINAL MED INDBYGNINGSBOX

Indbygningsbox til urinal på batteri med tilslutning ovenfra. Kan forsynes med havvand, regnvand ell. gråtvand. Indbygget hygiejneskyl hver 24 time - Kan deaktiveres.

Vandtilgang: 1/2" udv. rg.
Vandforbrug: ca. 0,15 liter pr. sek. ved 3 bar - Kan justeres.
Udførelse: Vandtæt I-box - forplade i sort glas.
Forplade: H: 145 mm x B: 145 mm.

Best.nr: 430036 + 431PBOX

DELABIE ELEKTRONISK MULTIURINAL SYSTEM MED SENSOR

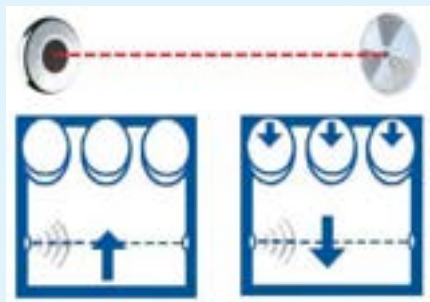

- **Vandbesparende og hygiejnisk**
- **Rækkevidde op til 6 meter**
- **Automatisk efterskyl ved hvert brug**
- **Hygiejneskyl hver 12. time**



MULTI URINAL SYSTEM



TEMPOMATIC MULTI URINAL SYSTEM MED SENSOR - TIL 230/12 VOLT

Elektronisk multi urinal væg til væg system med sensor og reflektor. Rækkevidde op til 6 meter til modstående væg (1-8 brugere). Afstand mellem reflektor og sensor må max. være 6 meter.

Justerbar skylletid fra 2-14 sekunder.

Mulighed for forskyl i 2 sek. når første bruger aktiverer sensoren.

Automatisk skyl 30 eller 60 sek. efter den første bruger har aktiveret sensoren.

Hygiejneskyl hver 12. time efter sidste brug.

Sensorkabel 5 meter langt (*må ikke forlænges eller afkortes*).

Vandforbrug: 0,15 liter pr. sek. ved 3 bar - Kan justeres op til 0,3 liter pr. sek.

Best.nr: 487 620

VVS.nr: 61 8781.804

DELABIE SELVLUKKENDE URINALVENTIL MED I-BOX

URINALVENTIL MED INSTALLATIONSBOKS



TEMPOFLUX URINALVENTIL MED INSTALLATIONSBOX MED MEKANISK SELVLUKKEVENTIL

FOR TILSLUTNING MED PEX-RØR (OVENFRA)

Selvlukkende flushventil med installationsbox for individuelle urinaler. Mulighed for justering af vandflow, afspærringsventiler, filter og indsats alt integreret i boksen og er tilgængeligt forfra.

Kompatibel med havvand samt gråt vand.

Automatisk lukning efter ca. 3 sek. Skylletiden kan justeres fra 3 - 7 sek.

Vandforbrug: 0,15 liter pr. sek. ved 3 bar - Kan justeres op til 0,30 liter pr. sek.

Overholder den europæiske standard EN 12541 (akustisk niveau II).

Forbindelse med Ø 35 mm tilslutningsrør.

Vandtilgang: 1/2" Indv. rg.

Udførelse: Vandtæt I-box.

Forplade: Rustfrit stål med satin-finish 145 x 145 mm.

Trykknop: Forkromet trykknop i metal.

Best.nr: 778700 + 778BOX

DELABIE TEMPOFLUX URINALVENTIL



- **Flot og elegant design**
- **Nem betjening**
Soft-tryk funktion
- **Indbygget afspærring i flangen**
- **Automatisk lukning efter 3 sekunder**
- **Kan forsynes med hav, regn eller gråtvand**



TEMPOFLUX URINALVENTIL VANDTILGANG 1/2" BAGFRA

Selvlukkende urinalventil med softtryk aktivering.
Indbygget afspærring i vægflange samt tilbageløbssikring.
Skyllerør Ø 16 mm og membran Ø 35 mm.

Vandforbrug: 0,15 liter pr. sek. ved 3 bar.

Best.nr: 778 755



TEMPOFLUX URINALVENTIL VANDTILGANG 1/2" BAGFRA

PASSER TIL DELTA URINAL 134 170

Selvlukkende urinalventil med softtryk aktivering.
Indbygget afspærring i vægflange.
Skyllerør vinkel Ø 16 mm med 3/8" udv. rg.

Vandforbrug: 0,15 liter pr. sek. ved 3 bar.

Best.nr: 778 757



TEMPOFLUX URINALVENTIL VANDTILGANG 1/2" BAGFRA

PASSER TIL FINO URINAL 135 110

Selvlukkende urinalventil med softtryk aktivering.
Indbygget afspærring i vægflange.
Skyllerør vinkel Ø 16 mm og 3/8" udv. rg.

Vandforbrug: 0,15 liter pr. sek. ved 3 bar.

Best.nr: 778 759

DELABIE TEMPOSTOP URINALVENTIL



TEMPOSTOP URINALVENTIL 1/2" - LIGELØBENDE

Selvlukkende urinalventil med dækroset og indbygget vandmængdereg. Skylletid ca. 3 sekunder. Vandforbrug: 3 liter pr. minut.

Best.nr: 777 000

VVS.nr: 61 8783.404



TEMPOSTOP URINALVENTIL 1/2" - VINKELLØBENDE

Selvlukkende urinalventil med dækroset og indbygget vandmængdereg. Skylletid ca. 3 sekunder. Vandforbrug: 3 liter pr. minut.

Best.nr: 778 000

VVS.nr: 61 8784.404

DELABIE SKYLLERØR TIL URINAL / WC

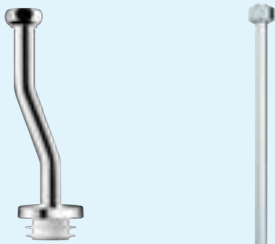

DELABIE SKYLLERØR FOR URINAL

F 1/2" oml. x 35 mm tilslutning samt roset Ø 50 mm. Højde 165 mm. Forskydning 20 mm. **Kompatibel med: 479410, 777000, 778000**

Best.nr: 752 000

DELABIE SKYLLERØR FOR FINO URINAL

F 1/2" oml. x 3/8" tilslutning samt roset Ø 39 mm. Højde 327 mm. Rør Ø 12 mm. **Kompatibel med: 479410, 777000, 778000**

Best.nr: 757 135



DELABIE SKYLLERØR FOR URINAL

F 1/2" oml. x Ø16 mm. Højde 492 mm. Længde 217 mm. **Kompatibel med: 430006, 430016, 430036, 778700**

Best.nr: 757 430

DELABIE SKYLLERØR FOR URINAL

Skyllerør Ø 16 mm x 35 mm tilslutning. Højde 160 mm. Længde 212 mm. **Kompatibel med: 430006, 430016, 430036, 778700**

Best.nr: 752 430



DELABIE SKYLLERØR FOR DELTA URINAL

F 1/2" oml. x 3/8" tilslutning samt roset Ø 39 mm. Højde 240 mm. Forskydning 14 mm. **Kompatibel med: 479410, 777000, 778000**

Best.nr: 757 162

DELABIE SKYLLERØR FOR WC-VENTIL 761000

Skyllerør Ø 28 mm x 55 mm tilslutning. Højde 505 mm. Længde 215 mm.

Best.nr: 766 002

DELABIE DIRECT FLUSH WC-VENTILER



- **Cisterneløs løsning**
- **Velegnet til steder med mange brugere**
- **Ingen stillestående vand i rørsystemet**
- **Nem aktivering**
- **Automatisk lukning efter 3 sekunder**



TEMPOFLUX 3 WC VENTIL - 3/4"

Indbygningsbox med forplade og direct flush ventil med nem aktivering. Cisterneløs løsning - for tilslutning direkte til rørsystemet. Kan forsynes med havvand, regnvand ell. gråtvand. AB-funktion - Ventilen skyller først når knappen slippes. Dual flush 3-6 liter pr. skyl - kan justeres til 2-4 liter pr. skyl. Vandforbrug: 1 liter pr. sekund. Forplade: Udført i rustfrit stål med satin finish - H: 210 x B:162 mm.

Best.nr: 763 000 + 763 BOX



TEMPOFLUX 3 WC VENTIL - 3/4"

Indbygningsbox med forplade og direct flush ventil med nem aktivering. Cisterneløs løsning - for tilslutning direkte til rørsystemet. Kan forsynes med havvand, regnvand ell. gråtvand. AB-funktion - Ventilen skyller først når knappen slippes. Dual flush 3-6 liter pr. skyl - kan justeres til 2-4 liter pr. skyl. Vandforbrug: 1 liter pr. sekund. Forplade: Udført i forkromet metal - H: 170 x B:170 mm.

Best.nr: 763 040 + 763 BOX Dual Flush 3-6 ltr.

Best.nr: 763 041 + 763 BOX Single Flush 6 ltr.



TEMPOFLUX 3 WC VENTIL - 3/4"

Indbygningsbox med forplade og direct flush ventil med nem aktivering. Cisterneløs løsning - for tilslutning direkte til rørsystemet. Kan forsynes med havvand, regnvand ell. gråtvand. AB-funktion - Ventilen skyller først når knappen slippes. Dual flush 3-6 liter pr. skyl - kan justeres til 2-4 liter pr. skyl. Vandforbrug: 1 liter pr. sekund. Forplade: Udført i sort glas - H: 205 x B:190 mm.

Best.nr: 763 030 + 763 BOX

DELABIE FLUSH OG WC-VENTILER



TEMPOFLUSH SKYLLEVENTIL FOR FREMBYGNING

Med indbygget overløbsfunktion og tilbageløbssikring.
Ligeløbende. M 1 1/4" x M 1 1/4".

Vandforbrug: 1,2 liter pr. sek.
Skylletid ca. 7 sekunder.

Best.nr: 760 000

VVS.nr: 61 7451.410



TEMPOFLUX WC SKYLLEVENTIL FOR FREMBYGNING

Softryk med indbygget overløbsfunktion og tilbageløbssikring.
Vinkelløbende. M 3/4" udv. rørgvind. og F 28 mm indiv. rørgvind.

Vandforbrug: 1,0 liter pr. sek.
Skylletid ca. 7 sekunder.

Best.nr: 761 000

VVS.nr: 61 7452.406

DELABIE VÆGGENNEMFØRINGSVENTIL - WC



- **Cisterneløs løsning**
- **Ingen stillestående vand i rørsystemet**
- **Nem aktivering via sensor**



TEMPOMATIC DIRECT FLUSH VENTIL MED SENSOR FOR WC

Elektronisk flush ventil med infrarød sensor for væggennemføring.
Leveres med 1" magnetventil 230/12 volt samt transformer - IP65.

Sensor detekterer når hånden bevæges foran sensoren inden for 4 cm eller automatisk når brugeren forlader stedet.

Tilslutningsventil med indbygget overløbsfunktion, afspærringsventil 1" indiv. rørgvind samt gummimanchet ø 32/55 mm medleveres.

Skylletid ca. 7 sek. Skylletiden kan justeres mellem 3 - 12 sekunder.
Vægtykkelse: gevindrør 30 mm. Dette kan ændres.

Best.nr: 463 030



RESERVEDELE TIL HÅNDVASKE

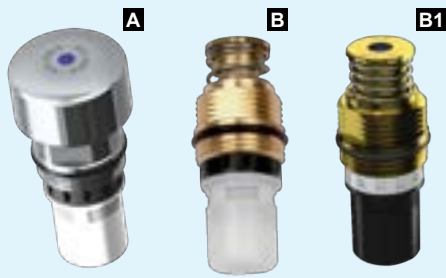

TEMPOSTOP	Best.nr: -	TID	TYPE	VVS.nr:
TEMPOSTOP INDSATS 745100, 746000, 748150	743 005 743 010	7 15	A A	74 3151.820
TEMPOSTOP INDSATS 735400, 737152, 745440, 746410, 748999	743 305 743 310	7 15	B B	74 0747.824
TEMPOSTOP INDSATS 741943 - AB 747122L - AB	743 205 743 215	7 15	B1 B1	

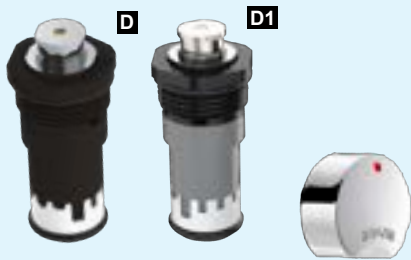

TEMPOSOFT	Best.nr: -	TID	TYPE	VVS.nr
TEMPOSOFT INDSATS 740500, 741500, 741550, 742510	743 747 743 742	7 15	D D1	74 3747.000 74 3742.000
HÅNDGREB HÅNDGREB - 742510	742 BUT 743 BUT			

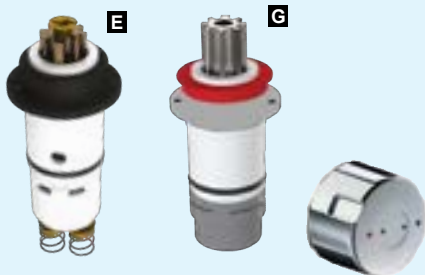

TEMPOMIX V1	Best.nr: -	TID	TYPE	VVS.nr
TEMPOMIX INDSATS 795100 V1	743 795	7	E	72 3853.820
TEMPOMIX INDSATS 798152 V1	743 796	20	G	72 3853.826
HÅNDGREB V1	CR			

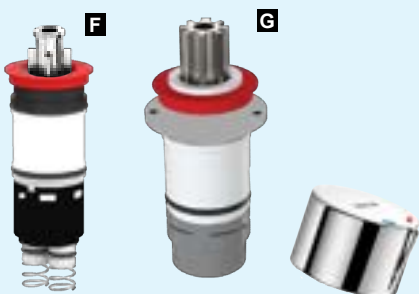

TEMPOMIX V2	Best.nr: -	TID	TYPE	VVS.nr
TEMPOMIX INDSATS - (Fra 2017) 795100 V2	743 791	7	F	
TEMPOMIX INDSATS 795209 V2, 796210 V2	743 798	7	G	
HÅNDGREB V2 795100 V2	795 BUT			

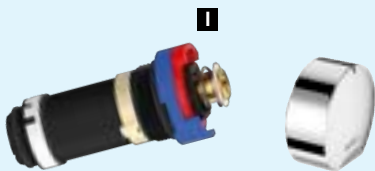

TEMPOMIX 3	Best.nr: -	TID	TYPE	VVS.nr
TEMPOMIX INDSATS 794100	743 794	7	I	
HÅNDGREB	794 BUT			



TILBEHØR	Best.nr: -	TYPE	VVS.nr
NØGLE	222 429	GUL	
STRÅLESAMLER	922 016	GRÅ	
STRÅLESAMLER	BJ13	HVID	
STRÅLESAMLER M24	922 024		
STRÅLESAMLER F22	922 022		

RESERVEDELE TIL BRUSERE - FORBLANDET VAND



O



P

TEMPOSTOP	Best.nr. -	TID	TYPE	VVS.nr:
TEMPOSTOP INDSATS 714000, 714002	743 714	30	O	72 3868.804
TEMPOSTOP IMPULSKNAP 714000, 714002	714 764		P	72 3868.904

RESERVEDELE TIL SPORTING 1 - 714700 CMA



TEMPOSTOP 714700 CMA	Best.nr. -	TID	TYPE	VVS.nr:
TEMPOSTOP INDSATS 714700 CMA	743 715	30	M	74 3715.000
HYLSTER F/ 714700 CMA	CMD714700			
TEMPOSTOP IMPULSKNAP 714700 CMA	714 765		N	71 4765.000
HUS F/ 714700 CMA	EAS714700			
KONTRAVENTIL HVID	900015			
FILTERSI 1/2'' HVID	60212			

RESERVEDELE TIL SPORTING 2 - 714700 BE



TEMPOSTOP 714700 2	Best.nr. -	TID	TYPE	VVS.nr:
TEMPOSTOP INDSATS 714700	743 715	30	M	74 3715.000
HYLSTER F/ 714700	714CM			
TEMPOSTOP IMPULSKNAP 714700	714 765		N	71 4765.000
HUS F/ 714700	EAS714			
NØGLE F/ 714700	714CLE			
KONTRAVENTIL HVID	900015			

RESERVEDELE TIL BRUSERE - FORBLANDET VAND



TEMPOSTOP *Best.nr: - TID TYPE VVS.nr:*

TEMPOSTOP INDSATS
749700, 749715 **743 700** **30** **C** **72 3856.820**

TEMPOSTOP I-BOX *Best.nr: - TID TYPE VVS.nr:*

TEMPOSTOP INDSATS
749220 **743 644** **30** **R** **74 3644.000**



TEMPOSTOP INDBYG. *Best.nr: - TID TYPE VVS.nr:*

TEMPOSTOP INDSATS
749628 **743 428** **30** **E** **72 3857.804**

METAL BØSNING **CT32749**



TEMPOSOFT *Best.nr: - TID TYPE VVS.nr:*

TEMPOSOFT INDSATS
747800, 748800, 749870 **743 743** **30** **F** **74 3743.000**

HÅNDGREB **744 BUT**

RESERVEDELE TIL BRUSERE - KOLDT OG VARMT VAND



TEMPOMIX 1 *Best.nr: - TID TYPE VVS.nr:*

TEMPOMIX INDSATS
790000 V1, 790006 V1
790220 V1, 790970 V1 **743 790** **30** **G** **72 3875.806**

HÅNDGREB V1 **CR**

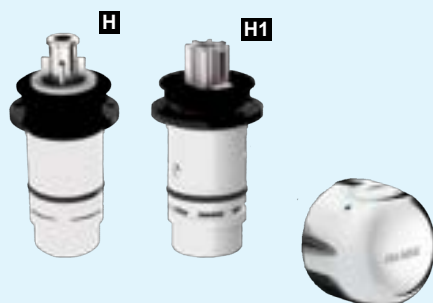

TEMPOMIX V2 *Best.nr: - TID TYPE VVS.nr:*

TEMPOMIX INDSATS / FRA 2017
790000 V2, 790006 V2 **743 789** **30** **H**

TEMPOMIX INDSATS
796209 V2, 796200 V2 **743 797** **30** **H1**

HÅNDGREB V2 **790 BUT**



TEMPOMIX 3 *Best.nr: - TID TYPE VVS.nr:*

TEMPOMIX INDSATS
794218, 794400,
794470, 794450 **743 799** **30** **I**

HÅNDGREB
794400, 794470, 794450 **794 MBUT**

HÅNDGREB - 794218 **794 EBUT**

RESERVEDELE TIL URINAL & WC - MEKANISK



TEMPOSTOP *Best.nr: - TID TYPE VVS.nr:*

TEMPOSTOP INDSATS
777000, 778000 *743 003 3 F 61 8784.804*

TEMPOSTOP INDSATS
777200 *743 323 3 I*



TEMPOCHASSE *Best.nr: - TID TYPE VVS.nr:*

TEMPOCHASSE INDSATS
760000 *743 779 7 G 61 7451.810*

TEMPOCHASSE INDSATS
760150 - messing *743 605 7 L*

TEMPOCHASSE INDSATS
760627 - forkromet *743 705 7 L 61 7451.830*



TEMPOFLUX *Best.nr: - TID TYPE VVS.nr:*

TEMPOFLUX INDSATS
761000, 761001 *743 761 7 H 61 7452.806*

TEMPOFLUX INDSATS
778755, 778757,
778759, 778700 *743 778 3 K*

TEMPOFLUX INDSATS *743 777 7 J*

RESERVEDELE TIL URINAL & WC - ELEKTRONISK



TEMPOMATIC 4 *Best.nr: - TID TYPE VVS.nr:*

MAGNETVENTIL TIL BATTERI
479410 - 479416 *430 646*

SENSOR
479410 - 479416 *479 437*



TEMPOMATIC 4 - Indb. *Best.nr: - TID TYPE VVS.nr:*

MAGNETVENTIL TIL BATTERI
430006 - 430036 *430 646*



TEMPOMATIC *Best.nr: - TID TYPE VVS.nr:*

MAGNETVENTIL 3/4" TIL STRØM
487620 *429 101*



TEMPOMATIC *Best.nr: - TID TYPE VVS.nr:*

MAGNETVENTIL 1" TIL STRØM
463030 *461 035*

FORKROMEDE SPECIALFORSKRUNINGER



REDUKTIONSRING

M 3/4" x F 1/2"

Best.nr: 808 020

VVS.nr: 73 7881.006

FORSKRUNING MED 1 OMLØBER

F 1/2" indv. x F 1/2" omløber

Best.nr: 820 015

VVS.nr: 72 3059.204

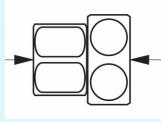

FORSKRUNING MED 1 OMLØBER

F 1/2" indv. x F 3/4" omløber

Best.nr: 820 020

VVS.nr: 72 3059.206

FORSKRUNING MED 1 OMLØBER

F 3/4" indv. x F 3/4" omløber

Best.nr: 820 220

VVS.nr: 72 3059.226

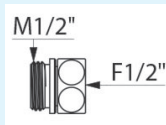

FORSKRUNING MED 1 OMLØBER

M 1/2" udv. x F 1/2" omløber

Best.nr: 820 021

VVS.nr: 72 3059.004

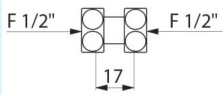

FORSKRUNING MED DOBBELT OMLØBER

F 1/2" indv. x F 1/2" indv.

Længde: 17 mm

Best.nr: 821 015

VVS.nr: 73 7898.004

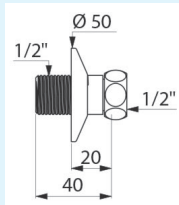

LIGE GEVINDFORSKRUNING MED 1 OMLØBER

M 1/2" udv. x F 1/2" omløber

Længde: 20 mm

Best.nr: 845 415

VVS.nr: 72 3059.244

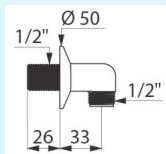

VINKELFORSKRUNING MED VÆGROSET

M 1/2" udv. x M 1/2" udv.

Længde: 33 mm

Best.nr: 868 121

VVS.nr: 72 7509.474

OBS: MÅ IKKE ANVENDES PÅ ARMATURETS TRYKSIDE

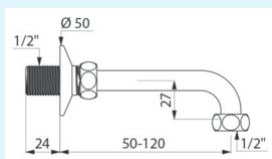

TELESKOPISK FORSKRUNING MED ROSET Ø 50 MM

M 1/2" udv. x F 1/2" omløber

Længde: 50-120 mm - Højde: 27 mm

Best.nr: 839 815

VVS.nr: 72 3059.714

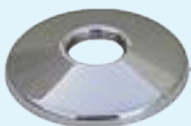

CMA - ROSET

Ø 70 mm krom, 1/2" indv. rg.

Højde kun 11 mm

Best.nr: 999 070

VVS.nr: 72 8915.904

FORKROMEDE SPECIALFORSKRUNINGER

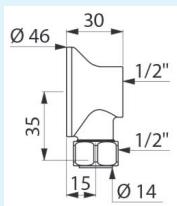

FORSKRUNING TIL VÆGMONTERING MED 1 OMLØBER

M 1/2" omløber x F 1/2" indv.

Længde: 15 mm

Best.nr: 841 000

VVS.nr: 72 3059.364

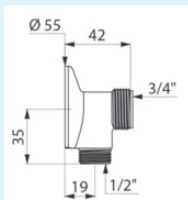

FORSKRUNING TIL VÆGMONTERING UDEN OMLØBER

M 1/2" udv. x M 3/4" udv.

Længde: 19 mm

Best.nr: 841 127

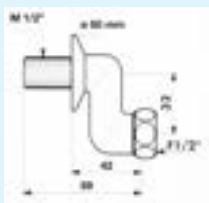

FORSKRUNING EXCENTRISK MED ROSET OG 1 OMLØBER

M 1/2" udv. x F 1/2" omløber

Længde: 42 mm - Højde: 32 mm

Best.nr: 852 015 **

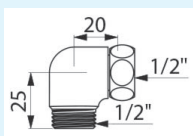

VINKELFORSKRUNING MED 1 OMLØBER

M 1/2" udv. x F 1/2" omløber

Længde: 20 mm - Højde: 25 mm

Best.nr: 871 015

VVS.nr: 72 3059.304

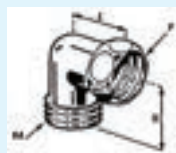

VINKELFORSKRUNING MED 1 OMLØBER

M 3/4" udv. x F 1/2" omløber

Længde: 27 mm - Højde: 26 mm

Best.nr: 871 027 **

VVS.nr: 72 3059.333

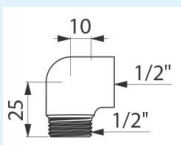

VINKELFORSKRUNING

M 1/2" udv. x F 1/2" indv.

Længde: 10 mm - Højde: 25 mm

Best.nr: 873 015

VVS.nr: 72 3059.344



VINKELFORSKRUNING

M 1/2" x F 1/2" udv.

Længde: 26 mm - Højde: 27 mm

Best.nr: 873 021 **

VVS.nr: 72 3059.354

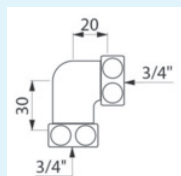

VINKELFORSKRUNING

MED 2 OMLØBERE

F 3/4" omløber x F 3/4" omløber

Længde: 30 mm - Højde: 20 mm

Best.nr: 874 220

VVS.nr: 72 3059.336

FORKROMEDE SPECIALFORSKRUNINGER

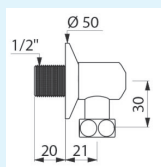

VINKELFORSKRUNING MED AFSPÆRRING PASSER TIL SPORTING BRUSEPANEL - 714700

M 1/2" udv. x F 1/2" omløber - L 21 H 30
Best.nr: 836 215 **VVS.nr: 72 3059.484**

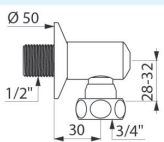

VINKELFORSKRUNING MED AFSPÆRRING
M 1/2" udv. x F 1/2" omløber - L 30 H 30
Best.nr: 836 015 **VVS.nr: 72 3059.404**

VINKELFORSKRUNING MED AFSPÆRRING
M 1/2" udv. x F 3/4" omløber - L 30 H 28 - 32 mm forskydelig
Best.nr: 836 020 **VVS.nr: 72 3059.424**

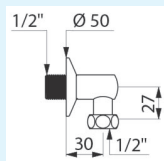

VINKELFORSKRUNING UDEN AFSPÆRRING
M 1/2" udv. x F 1/2" omløber
Længde: 30 mm - Højde: 27 mm
Best.nr: 838 015 **VVS.nr: 72 3059.444**

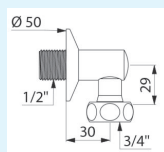

VINKELFORSKRUNING UDEN AFSPÆRRING
M 1/2" udv. x F 3/4" omløber
Længde: 30 mm - Højde: 29 mm
Best.nr: 838 020 **VVS.nr: 72 3059.464**

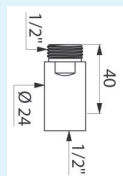

TILGANGSSTYKKE FORKROMET
M 1/2" udv. x F 1/2" indv.
Længde: 40 mm
Best.nr: 822 415 **VVS.nr: 72 3059.044**

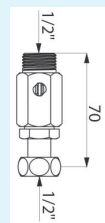

SPECIALFORSKRUNING MED AFSPÆRRING
M 1/2" udv. x 1/2" union og afspærring
Længde: 70 mm
Best.nr: 825 215 **VVS.nr: 74 3735.004**

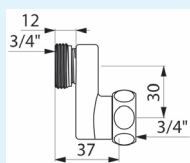

FORSKRUNING EXCENTRISK
M 3/4" udv. x F 3/4" omløber
Længde: 37 mm - Højde: 30 mm
Best.nr: 853 220 **VVS.nr: 72 3059.556**

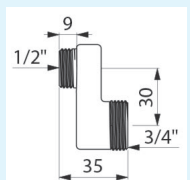

FORSKRUNING EXCENTRISK
M 1/2" udv. x M 3/4" udv.
Længde: 35 mm - Højde: 30 mm
Best.nr: 853 327 **VVS.nr: 72 3059.584**

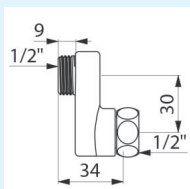

FORSKRUNING EXCENTRISK MED 1 OMLØBER
M 1/2" udv. x F 1/2" omløber
Længde: 34 mm - Højde: 30 mm
Best.nr: 853 415 **VVS.nr: 72 3059.534**

FORSKRUNING EXCENTRISK MED 1 OMLØBER
M 1/2" udv. x F 3/4" omløber
Længde: 34 mm - Højde: 30 mm
Best.nr: 853 320 ** **VVS.nr: 72 3059.554**

CMA LABO-LINE

- øjenskyllere og nødbrusere til LABORATORIER m.v.

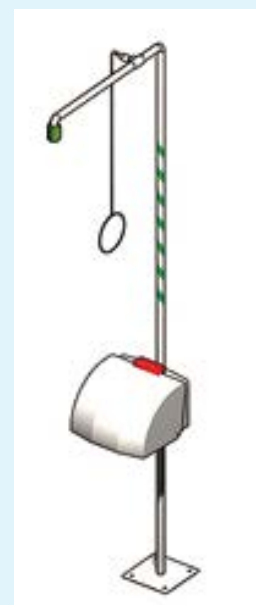

NØDBRUSEUDSTYR
- FOR DIN SIKKERHEDS SKYLD

CMA INDU-LINE

- øjenskyllere og nødbrusere til INDUSTRI m.v.

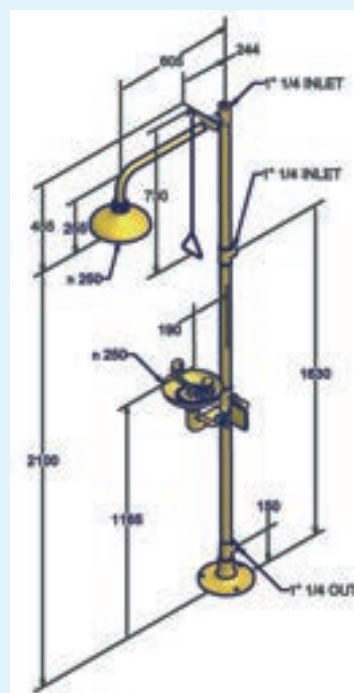
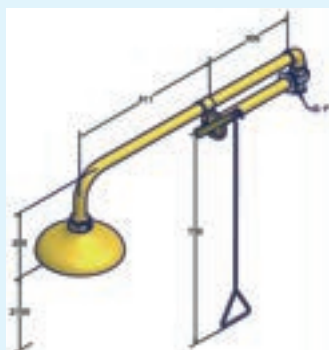
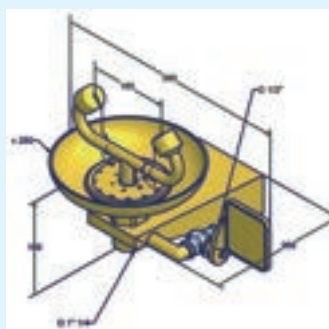
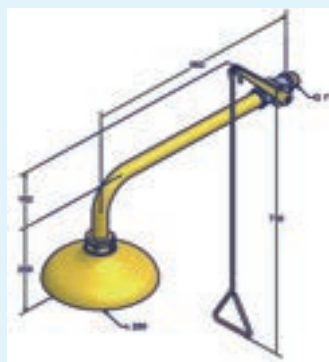

CMA NØDBRUSEUDSTYR - FOR DIN SIKKERHEDS SKYLD

Når uheldet er ude - tæller sekunderne for alvor, derfor er det vigtigt at have de rigtige hjælpemidler i nærheden f.eks. øjenskyller og kropsbruser, da disse ofte kan begrænse skadens omfang.

Mere end 25 års erfaring med rådgivning og salg af nødbruiseudstyr.

Vi sælger to modelserier:

CMA LABO-LINE - nødbruiseudstyr til LABORATORIER o.l.
CMA INDU-LINE - nødbruiseudstyr til INDUSTRIELLE formål o.l.

Produceret i henhold til gældende normer: (EN 15154-1: 2006 - EN 15154-2: 2006 - ANSI Z358.1 - EN 12899-3:2008)

Vandspredningsmønster:

For at sikre en så effektiv overskylning som muligt er vore brusere opbygget således, at de har et spredningsmønster som vist på tegningen herunder.

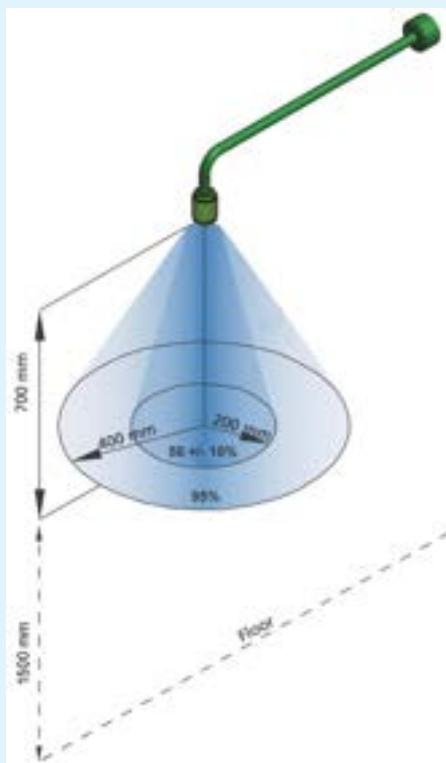

Temperaturen på vandet:

Vandtemperaturen til kropsbrusere er vigtig.

Ingen klarer mange minutter ved overskylning med koldt vand, man får simpelthen kuldechok.

Derfor anbefaler vi skylning ved temperaturer på 15 - 37°C for at undgå kuldechok.

Dvs. at der altid på tilgangssiden bør installeres en termostatisk blende-ventil, som minimum kan reguleres i temperaturområdet: 20° - 40°C

Kropsbrusere bør afprøves minimum 1 gang pr. måned.



Installation øjenskyllere:

Sprayhoved skal placeres 100 +/- 20 cm over gulvniveau.

Vandforsyning: drikkevand eller vand med samme kvalitet.

Flow min. 6 ltr./min i minimum 15 min.
Tryk 2 - 3 bar og maximum 5 bar.

Øjenbrusere bør afprøves minimum 1 gang ugentligt.



Vandspredningsmønster:

For at sikre en så effektiv overskylning som muligt er vore brusere opbygget således, at de har et spredningsmønster som vist på tegningen herunder.

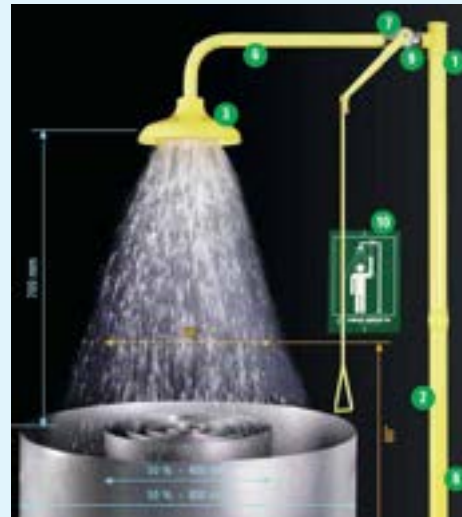

Installation kropsbrusere:

Underkant brusehoved skal minimum være 220 +/- 10 cm over gulvniveau.

Tilgangsventil må ikke kunne lukke aut.
Vandforsyning: drikkevand eller vand med samme kvalitet.

Min. flow 60 ltr./min. i minimum 15 min.
Tryk min. 3 bar og maximum 5 bar.





HÅNDBETJENT ØJENSKYLLER MED SKRÅT UDLØB 45°C ENKELT SPRAYHOVED OG TANGENTAFBRYDER

Udført i messing/kunststof. Flow: 7 liter pr. min.
Vandtilgang omløber med 1/2" indvendigt rørgvind.
Rustfri flexslange - Længde: 1500 mm.

Best.nr: BR 713 025

VVS.nr: 76 6407.118

HÅNDBETJENT ØJENSKYLLER MED SKRÅT UDLØB 45°C DOBBELT SPRAYHOVED OG TANGENTAFBRYDER

Udført i messing/kunststof. Flow: 14 liter pr. min.
Vandtilgang omløber med 1/2" indvendigt rørgvind.
Rustfri flexslange - Længde: 1500 mm.

Best.nr: BR 714 025

VVS.nr: 76 6407.218



BESLAG TIL BORDGENNEMFØRING

Med forkromet dækroset. M 28 x 1,5 x 80 mm.

Best.nr: BR 710 500

VVS.nr: 76 6407.930



ØJENSKYLLER I BOKS MED STØVLÅG MED 2 SPRAYHOVEDER OG STØVBESKYTTELSESLÅG

Udført i UV resistent ABS plast samt kugleventil i messing.
Vandtilgang: 3/8" udvendigt rørgvind. Afløb: 1 1/4" udvendigt rørgvind.
Mål: (H x W x D): 245 x 355 x 305 mm.
Monteringshøjde: 100 +/- 20 cm over gulv til støvhætter.

Best.nr: BR 850 005

VVS.nr: 76 6406.204



TERMOSTAT TIL ØJENSKYLLER:

Blandeventil til øjenskyller inkl. tilgangsforskrutninger med indbygget kontraventil.
3/4" oml x 1/2" udv. rørgvind.
Temperatur: 20-43°C. Kap.: ca. 20 liter pr minut.

Best.nr: BR 710 940

FRITSTÅENDE KROPSBRUSER / ØJENSKYLLER I BOKS MED STØVLÅG

Rør: Grøn polyamid coating / rustfrit stål AISI 304.
Inkl. kugleventil. Selvdrænende bruserhoved i sort kunststof.
Længde: 630 mm - Højde: 2330 mm - Trækstang: 700 mm.
Box ABS plast: (H x W x D) 245 x 355 x 305 mm.
Vandtilgang: 1 1/4" indv.rg - Afløb: 1 1/4". RAL 6024

Best.nr: BR 838 085

VVS.nr: 76 6425.018

FRITSTÅENDE KROPSBRUSER / ØJENSKYLLER I BOKS MED STØVLÅG

Rør: Poleret rustfrit stål AISI 316.
Inkl. kugleventil. Selvdrænende bruserhoved.
Længde: 630 mm - Højde: 2330 mm - Trækstang: 700 mm.
Box ABS plast: (H x W x D) 245 x 355 x 305 mm.
Vandtilgang: 1 1/4" indv.rg - Afløb: 1 1/4".

Best.nr: BR 838 095

VVS.nr: 76 6425.000

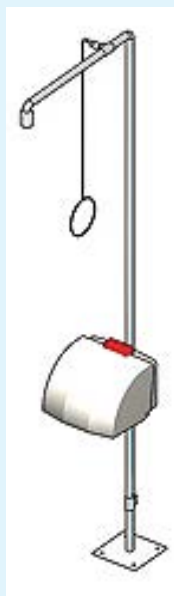



KROPSBRUSER FOR HORIZONTAL MONTERING - 3/4"

Rør: Grøn polyamid coating / rustfrit stål AISI 304.
Inkl. kugleventil. Selvdrænende bruserhoved i sort kunststof.
Længde: 630 mm. Trækstang 700 mm.

Best.nr: BR 081 085

VVS.nr: 76 6421.100

KROPSBRUSER FOR HORIZONTAL MONTERING RUSTFRI - 3/4"

Rør: Poleret rustfrit stål AISI 316.
Inkl. kugleventil og trækstang 700 mm. Længde: 630 mm.

Best.nr: BR 081 095

VVS.nr: 76 6421.118



VÆGBESLAG - GRØN - 3/4"

Best.nr: BR F81701

VVS.nr: 76 6421.918

VÆGBESLAG - RUSTFRIT STÅL - 3/4"

Best.nr: BR F81703

VVS.nr: 76 6421.910



KROPSBRUSER FOR VERTIKAL MONTERING - 3/4"

Rør: Grøn polyamid coating / rustfrit stål AISI 304.
Inkl. kugleventil. Selvdrænende bruserhoved i sort kunststof.
Trækstang 700 mm. Længde: 265 mm.

Best.nr: BR 083 085

VVS.nr: 76 6421.018

KROPSBRUSER FOR VERTIKAL MONTERING RUSTFRI - 3/4"

Rør: Poleret rustfrit stål AISI 316.
Inkl. kugleventil og trækstang 700 mm. Længde: 265 mm.

Best.nr: BR 083 095

VVS.nr: 76 6421.000



KROPSBRUSER FOR MONTERING OVER DØR - 3/4"

Rør: Grøn polyamid coating / rustfrit stål AISI 304.
Inkl. kugleventil. Selvdrænende bruserhoved i sort kunststof.
Længde: 510 + 525 mm - Trækstang: 700 mm.

Best.nr: BR 084 085

VVS.nr: 76 6421.148

KROPSBRUSER FOR MONTERING OVER DØR RUSTFRI - 3/4"

Udført i rustfrit stål AISI 316.
Længde: 510 + 525 mm - Trækstang: 700 mm.

Best.nr: BR 084 095

VVS.nr: 76 6421.130



TERMOSTAT TIL NØDBRUSER

Blandeventil til nødbruser inkl. tilgangsforskrninger med indbygget kontraeventil.
1 1/4" oml x 1" udv. rg.
Temperatur: 20-43°C. Kap.: ca. 80 liter pr minut.

Best.nr: BR 710 950



CMA INDU-LINE - INDUSTRIELLE NØDBRUSERE

INSTALLER ALTID EN TERMOSTAT TIL KROPSBRUSERE, SÅ KULDECHOK UNDGÅS

ANSIGTS- OG ØJENSKYLLERE - GUL

To sprayhoveder, støvhætter og afløbsskål. Tilgang 1/2" og afløb 1 1/4"
Rør: Gul polyamid coating / galvaniseret. Skål: Slagfast ABS plast - 250 mm.
Placering af vandudtag: ca. 0,95 meter over gulv.

Best.nr: 2210

VVS.nr: 76 6410.206

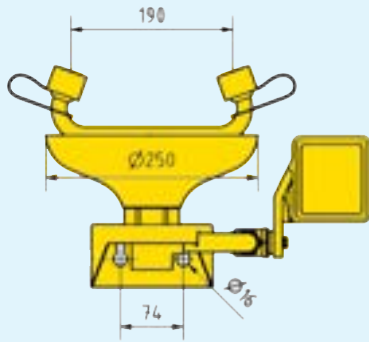

ANSIGTS- OG ØJENSKYLLERE - RUSTFRI

To sprayhoveder, støvhætter og afløbsskål. Tilgang 1/2" og afløb 1 1/4"
Rør: Rustfrit stål AISI 304. Skål: Rustfrit stål - 250 mm.

Best.nr: 2210 TI

VVS.nr: 76 6410.200

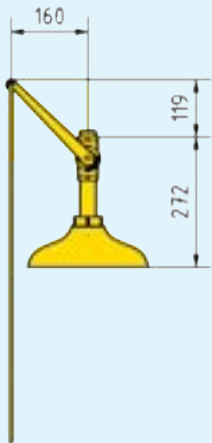

Anbefalet ståhøjde under bruser: ca. 2,10 meter



KROPSBRUSER FOR VERTIKAL MONTERING - GUL

Rør: Gul polyamid coating / galvaniseret.
Naturligt selvdrænende bruserhoved i slagfast ABS plast Ø 250 mm.
Inkl. kugleventil og trækstang. 1" udv. rørgvind.

Best.nr: 1100

VVS.nr: 76 6420.006

KROPSBRUSER FOR VERTIKAL MONTERING - RUSTFRI

Rør: Rustfrit stål AISI 304. Naturligt selvdrænende bruserhoved Ø 250 mm.
Inkl. kugleventil og trækstang. 1" udv. rørgvind.

Best.nr: 1100 TI

VVS.nr: 76 6420.000

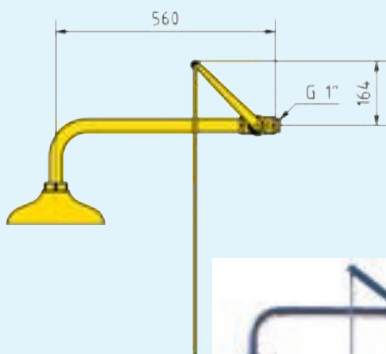

Placering af vandudtag: ca. 2,35 m over gulv



KROPSBRUSER FOR HORIZONTAL MONTERING - GUL

Rør: Gul polyamid coating / galvaniseret.
Naturligt selvdrænende bruserhoved i slagfast ABS plast Ø 250 mm.
Inkl. kugleventil og trækstang. 1" udv. rørgvind.

Best.nr: 1110

VVS.nr: 76 6420.106

KROPSBRUSER FOR HORIZONTAL MONTERING - RUSTFRI

Rør: Rustfrit stål AISI 304. Naturligt selvdrænende bruserhoved Ø 250 mm.
Inkl. kugleventil og trækstang. 1" udv. rørgvind.

Best.nr: 1110 TI

VVS.nr: 76 6420.100



VÆGBESLAG - GUL

Ø 90 mm med tilgang 1" indv. rg. - til model 1110

Best.nr: 19-0121

VVS.nr: 76 6420.906

VÆGBESLAG - RUSTFRI

Rustfri plade 160 x 160 mm - 1" indv. rg.

Best.nr: 19-9999

VVS.nr: 76 6420.910



VI HAR OGSÅ ANDRE MODELLER AF NØDBRUSERE OG ØJENSKYLLERE END DE HER VISTE...

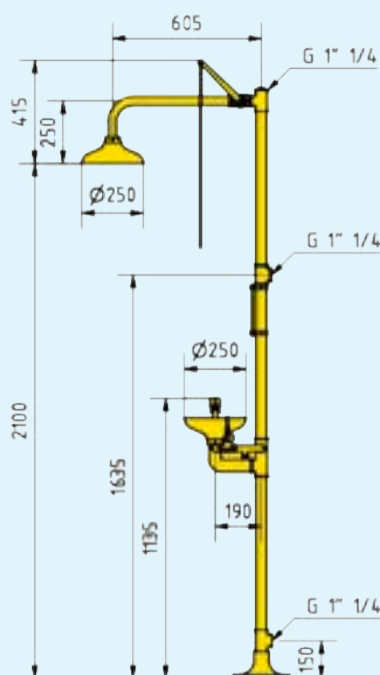

FRITSTÅENDE KROPSBRUSER - GUL ØJENSKYLLER MED TO SPRAYHOVEDER OG AFLØBSSKÅL

Rør: Gul polyamid coating / galvaniseret.
Naturligt selvdrænende bruserhoved i slagfast ABS plast Ø 250 mm.
Inkl. kugleventil og trækstang.

Vandtilgang: Foroven eller midtpå 1 1/4" - Afløb i bund 1 1/4"

Best.nr: 4220

VVS.nr: 76 6424.206

FRITSTÅENDE KROPSBRUSER - RUSTFRI ØJENSKYLLER MED TO SPRAYHOVEDER OG AFLØBSSKÅL

Rør: Rustfrit stål AISI 304. Naturligt selvdrænende bruserhoved Ø 250 mm.
Inkl. kugleventil og trækstang. 1" udv. rørgvind.

Vandtilgang: Foroven eller midtpå 1 1/4" - Afløb i bund 1 1/4"

Best.nr: 4220 TI

VVS.nr: 76 6424.200

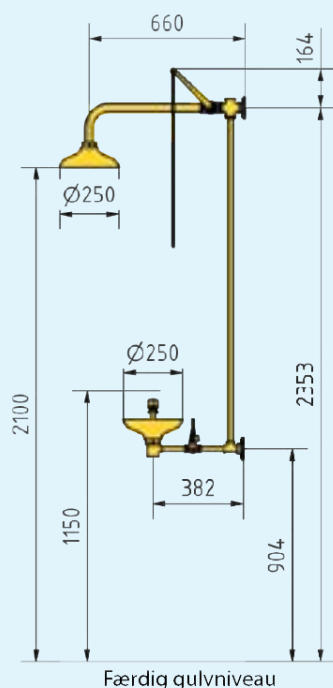

VÆGHÆNGT KROPSBRUSER - GUL MED ØJENSKYLLER INKL. TO SPRAYHOVEDER OG AFLØBSSKÅL

Rør: Gul polyamid coating / galvaniseret.
Naturligt selvdrænende bruserhoved i slagfast ABS plast Ø 250 mm.
Inkl. kugleventil og trækstang.

Vandtilgang: Foroven 1" - Afløb i bund 1 1/4"

Best.nr: 4285

VVS.nr: 76 6424.306

VÆGHÆNGT KROPSBRUSER - RUSTFRI MED ØJENSKYLLER INKL. TO SPRAYHOVEDER OG AFLØBSSKÅL

Rør: Rustfrit stål AISI 304. Naturligt selvdrænende bruserhoved Ø 250 mm.
Inkl. kugleventil og trækstang. 1" udv. rørgvind.

Vandtilgang: Foroven 1" - Afløb i bund 1 1/4"

Best.nr: 4285 TI

VVS.nr: 76 6424.300



TERMOSTAT TIL NØDBRUSERE MED FORSKRUNINGER:

Blandeventil til nødbruiser inkl. tilgangsforskruninger med indbygget kontraventil.
1 1/4" oml x 1" udv. rg.

Kap.: ca. 100 liter pr. min. v/3 bar.
Temperatur: 20-34°C

Best.nr: 19-5120

INSTALLER ALTID EN TERMOSTAT TIL KROPSBRUSERE, SÅ KULDECHOK UNDGÅS



**CMA ARMATUR A/S
ALSTRUP ALLE 2
8361 HASSELAGER
TEL: 86 28 77 66**

**info@cma.as
www.cma.as**